



Dell B3460dn lézernyomtató Használati útmutató



2014. március

www.dell.com | dell.com/support/printers

Védjegyek

A jelen dokumentumban szereplő információk előzetes bejelentés nélkül megváltozhatnak.

© 2014 Dell Inc. Minden jog fenntartva.

A jelen dokumentum reprodukciójának minden formája szigorúan tilos a Dell Inc. írásos beleegyezése nélkül.

A szövegben a következő védjegyek szerepelnek: A *Dell*, a *DELL* logó, az *Inspiron*, a *Dell Precision*, a *Dimension*, az *OptiPlex*, a *Latitude*, a *PowerEdge*, a *PowerVault*, a *PowerApp* és a *Dell OpenManage* a Dell Inc. védjegyei; az *Intel*, a *Pentium* és a *Celeron* az Intel Corporation bejegyzett védjegye; a *Microsoft* és a *Windows* a Microsoft Corporation bejegyzett védjegye; az *AirPrint* és az *AirPrint* logó az Apple, Inc. bejegyzett védjegye.

A dokumentumban szereplő egyéb védjegyek és márkanevek a termékek védjegyére és márkanevére jogot formáló tulajdonosokat jelölik. A Dell Inc. nem tart igényt a sajátján kívüli védjegyek és márkanevek birtoklására.

Tartalom

Biztonsági információk.....	6
Információk a nyomtatóról.....	8
További információk a nyomtatóról.....	8
A nyomtató helyének kiválasztása.....	9
Nyomtatókonfigurációk.....	10
A nyomtató kezelőpaneljének használata.....	11
A jelzőfényeknél és az Alvó gombnál látható színek megértése.....	12
További nyomtatóbeállítások.....	13
Belső kiegészítők telepítése.....	13
Hardverkiegészítők telepítése.....	18
A kábelek csatlakoztatása.....	19
A nyomtatószoftver beállítása.....	20
hálózatok.....	21
A nyomtatóbeállítás ellenőrzése.....	25
Papír és speciális adathordozó betöltése.....	26
A papírméret és a papírtípus beállítása.....	26
Az univerzális papírbeállítások konfigurálása.....	26
A normál tároló és a papírmegállító használata.....	26
Tálcák betöltése.....	27
Hordozó betöltése a többcélú adagolóba.....	31
Tálcák összekapcsolása és bontása.....	35
Tálcák összekapcsolása és bontása.....	35
Egyéni név létrehozása papírtípushoz	35
Egyéni papírtípusnév hozzárendelése	36
Egyéni papírtípus hozzárendelése	36
Útmutató a papírokhoz és speciális adathordozókhoz.....	38
Útmutató a papírokhoz.....	38
Speciális hordozó használata.....	40
Támogatott papírméretetek, -típusok és -súlyok.....	43
Nyomtatás.....	46
Dokumentum nyomtatása.....	46

Dokumentum nyomtatása	46
A festék sötéttségének beállítása	46
Nyomtatás flash-meghajtóról.....	47
Nyomtatás flash-meghajtóról	47
Támogatott flash meghajtók és fájltypusok	48
Nyomtatás mobileszközről.....	49
Fényképnymtatás mobileszközről az AirPrint segítségével	49
Nyomtatás mobileszközről a Dell Mobile Print segítségével	49
Bizalmas és más típusú függő feladatok nyomtatása.....	50
Bizalmas és más típusú függő feladatok nyomtatása	50
Információs oldalak nyomtatása.....	51
Betűtípusminták listájának nyomtatása	51
Könyvtárlista nyomtatása	51
Nyomtatási munka törlése.....	51
Nyomtatási feladat megszakítása a nyomtató kezelőpaneljéről	51
Nyomtatási feladat törlése a számítógépről.....	51
A nyomtató menüinek ismertetése.....	52
Menülista.....	52
Papír menü.....	53
Jelentések menü.....	61
Hálózat/portok menü.....	62
Biztonság menü.....	69
Beállítások menü.....	71
Súgó menü.....	84
Pénzmegetakarítás és a környezet megóvása.....	86
Papír- és festéktakarékosság.....	86
Energiatakarékosság.....	87
Újrahasznosítás.....	89
A nyomtató biztonsága.....	90
A biztonsági zár funkció használata.....	90
Törölhetőségi nyilatkozat.....	90
Felejtő memória törlése.....	90
Nem felejtő memória törlése.....	91
A nyomtató biztonsági adatainak megkeresése.....	91

A nyomtató karbantartása.....	92
A nyomtató tisztítása.....	92
Az alkatrészek és kellékek állapotának ellenőrzése.....	92
Fennmaradó oldalak becsült száma.....	93
Kellékanyagok rendelése.....	93
A kellékanyagok tárolása.....	93
Kellékanyagok cseréje.....	94
A nyomtató áthelyezése.....	98
A nyomtató felügyelete.....	99
Nyomtatóüzenetek kezelése.....	99
Állapotfigyelő központ elérése.....	99
A virtuális kijelző használata.....	99
Jelentések megtekintése.....	100
Kellékanyagok értesítésének konfigurálása a beágyazott webkiszolgáló használatával.....	100
A bizalmas nyomtatási beállítások módosítása.....	101
Nyomtatóbeállítások másolása másik nyomtatóra.....	101
Gyári alapértelmezett értékek visszaállítása.....	102
Elakadások megszüntetése.....	103
Papírelakadások elkerülése.....	103
Az elakadásjelző hibaüzenetek megértése és helyük megtalálása.....	104
[x] lapos papírelakadás, nyissa ki az elülső ajtót. [20y.xx].....	105
[x] lapos papírelakadás, nyissa ki a hátsó ajtót. [20y.xx].....	109
[x] lapos papírelakadás, tisztítsa ki a normál tárolót. [20y.xx].....	110
[x] lapos papírelakadás, távolítsa el az 1. tálcát a duplex megtisztításához. [23y.xx].....	111
[x] lapos papírelakadás, nyissa ki a(z) [x] tálcát. [24y.xx].....	112
[x] lapos papírelakadás, tegye szabaddá a kézi adagolót. [25y.xx].....	113
Hibaelhárítás.....	115
A nyomtató üzeneteinek megértése.....	115
A nyomtatóval kapcsolatos problémák megoldása.....	126
Nyomtatási problémák megoldása.....	131
Az Embedded Web Server nem nyílik meg.....	154
Kapcsolatba lépés a műszaki ügyfélszolgálattal.....	156

Melléklet.....157

Tárgymutató.....159

Biztonsági információk

Csatlakoztassa a tápkábelt egy megfelelően földelt konnektorhoz, amely közel van a termékhez, és könnyen elérhető.

Ne tegye a készüléket víz közelébe vagy nedves helyre, illetve ne használja ilyen helyen.

 **VIGYÁZAT! SÉRÜLÉSVESZÉLY:** Ez a termék lézert használ. Az itt közöltektől eltérő vezérlés, beállítás vagy eljárásfelhasználása veszélyes sugárzást okozhat.

Ez a termék olyan nyomtatási folyamatot használ, amely felmelegíti a nyomathordozót, és a hő a nyomathordozót anyagkibocsátásra készítheti. A káros anyagok kibocsátásának elkerülése érdekében tanulmányozza át a nyomathordozó kiválasztását leíró szakaszt.

 **VIGYÁZAT! SÉRÜLÉSVESZÉLY:** A termékben található lítium akkumulátor nem cserélhető. Ha nem megfelelően cserélik ki a lítium akkumulátort, az azzal a veszéllyel jár, hogy felrobban az akkumulátor. A lítium akkumulátort ne töltsen újra, ne szedje szét és ne égessen el. A használt lítium akkumulátorokat a gyártó utasításai és a helyi előírások szerint dobja el.

 **VIGYÁZAT! SÉRÜLÉSVESZÉLY:** Mielőtt áthelyezné a nyomtatót, a személyi sérülés, illetve a nyomtató károsodásának elkerülése érdekében kövesse az alábbi útmutatást.

- Kapcsolja ki a nyomtatót a tápkapcsolóval, majd húzza ki a tápkábelt a konnektorból.
- A nyomtató áthelyezése előtt húzza ki a nyomtatóból minden zsinórt és kábelt.
- Ha van telepítve kiegészítő tálca, akkor vegye le a nyomtatóról. A kiegészítő tálca eltávolításához csúszassa *kattanásig* a tálca jobb oldalán található reteszt a tálca elülső oldala felé.
- A nyomtatót a két oldalán található fogantyú használatával emelje fel.
- Ügyeljen rá, hogy az ujjja ne kerüljön a nyomtató alá, amikor lerakja.
- A nyomtató felállítása előtt ügyeljen rá, hogy elég szabad hely maradjon a nyomtató körül.

Csak a termékhez kapott vagy a gyártó által hitelesített tápkábelt használja.

 **VIGYÁZAT! FORRÓ FELÜLET:** Előfordulhat, hogy a nyomtató belseje forró. Az égési sérülések elkerülése érdekében várja meg, amíg a forró felületek kihűlnek.

 **VIGYÁZAT! ÁRAMÜTÉS VESZÉLYE:** Ha a vezérlőkártyával dolgozik, vagy kiegészítő hardvert vagy memóriát helyez a nyomtatóba a beállítást követően, akkor kapcsolja ki a nyomtatót, és húzza ki a tápkábelt a konnektorból. Ha más eszközök is csatlakoznak a nyomtatóhoz, akkor azokat is kapcsolja ki, és húzza ki a nyomtatóba csatlakozó kábelüket.

 **VIGYÁZAT! ÁRAMÜTÉS VESZÉLYE:** Győződjön meg róla, hogy a külső csatlakozások (például Ethernet- és telefonvonal-csatlakozás) megfelelően csatlakozik a megjelölt aljzatokhoz.

A készülékben speciális gyártói alkatrészeket használtunk, hogy a készülék megfeleljen a szigorú, globális biztonsági előírásoknak. Előfordulhat, hogy egyes alkatrészek biztonsági jellemzői nem maguktól értetődőek. A gyártó nem vállal felelősséget a cserealkatrészekért.

 **VIGYÁZAT! SÉRÜLÉSVESZÉLY:** Ne vágja meg, ne csavarja meg és ne nyomja össze a tápkábelt, és ne helyezzen rá nehéz tárgyakat. Ne tegye ki a tápkábelt dörzsölődésnek és nyomásnak. Ne engedje, hogy a tápkábel becsúszdjon tárgyak, például bútorok vagy falak közé. A fentiek bármelyikének előfordulása tüzet vagy áramütést okozhat. Rendszeresen ellenőrizze, hogy vannak-e a tápkábelen ilyen problémákra utaló jelek. A vizsgálat előtt távolítsa el a tápkábelt az elektromos aljzattól.

A használati útmutatóban nem szereplő szervizelési és javítási teendőket bízva szakemberre.

 **VIGYÁZAT! ÁRAMÜTÉS VESZÉLYE:** A nyomtató külsejének tisztításakor az áramütés veszélyének elkerülése érdekében először húzza ki a tápkábelt a fali aljzattól, majd húzza ki minden kábelt a nyomtatóból.

 **VIGYÁZAT! SÉRÜLÉSVESZÉLY:** A berendezés stabilitásvesztésének elkerülése érdekében minden egyes tálcába külön-külön töltsse be a papírt. A többi tálcát tartsa csukva, amíg szüksége nincs rájuk.

 **VIGYÁZAT! ÁRAMÜTÉS VESZÉLYE:** Zivataros időben ne helyezze üzembe a készüléket, illetve ne végezzen elektromos vagy kábelezési csatlakoztatásokat, például a fax, a tápkábel vagy a telefon csatlakoztatását.

ŐRIZZE MEG EZEKET AZ UTASÍTÁSOKAT.

Információk a nyomtatóról

További információk a nyomtatóról

Mit keres?	Itt található
Kezdeti beállítási utasítások: <ul style="list-style-type: none"> • A nyomtató csatlakoztatása • A nyomtatószoftver telepítése 	Telepítési dokumentáció – A nyomtatóhoz mellékelve kapta a telepítési dokumentációt.
További beállítások és utasítások a nyomtató használatához: <ul style="list-style-type: none"> • Papír és különleges anyagok kiválasztása és tárolása • Papír betöltése • Nyomtatóbeállítások konfigurálása • Dokumentumok és fotók megtekintése, nyomtatása • A nyomtatószoftver telepítése és használata • A nyomtató konfigurálása a hálózaton • A nyomtató ápolása és karbantartása • Hibaelhárítás és problémamegoldás 	<i>Felhasználói útmutató és Rövid használati útmutató</i> – Az útmutatók a <i>Szoftver és dokumentáció</i> CD-n is megtalálhatók. További információért látogasson el a webhelyünkre a www.dell.com/support/manuals címen.
Útmutatás a következőkhöz: <ul style="list-style-type: none"> • A nyomtató csatlakoztatása Ethernet hálózathoz • Nyomtatócsatlakoztatási problémák hibaelhárítása 	<i>Hálózati útmutató</i> – nyissa meg a <i>Szoftver és dokumentáció</i> CD-t, majd navigáljon a következőhöz: Dokumentáció > Használati útmutató és egyéb kiadványok > Hálózati útmutató
Segítség a nyomtatószoftver használatához	Windows vagy Mac súgó – A nyomtatószoftver vagy -alkalmazás elindítása után kattintson a Help (Súgó) lehetőségre. A  ikonra kattintva tartalomtól függő tájékoztatást jeleníthet meg. Megjegyzések: <ul style="list-style-type: none"> • A súgó automatikusan települ a nyomtatószoftverrel. • A nyomtatószoftver a nyomtató programmappájában vagy az asztalon található, az operációs rendszertől függően.
A legújabb támogatási információk, frissítések és műszaki segítségnyújtás: <ul style="list-style-type: none"> • Dokumentáció • Meghajtóprogramok letöltése • Termékfrissítés • Szerviz hívása és javítási információk • Rendelés állapota • Azonnali segítségnyújtás csevegőprogramon • Segítségnyújtás e-mailben • Telefonos támogatás 	A Dell támogatási webhelye – www.dell.com/support/printers Az adott ország vagy terület segítségnyújtó telefonszámait és elérhetőségük idejét megtalálja a támogatás webhelyén. A gyorsabb ügyintézés érdekében készítse elő a következő adatokat: <ul style="list-style-type: none"> • Szervizcímke • Expressz szervizkód Megjegyzés: A szervizcímket és az expressz szervizkódot a nyomtatókészüléken találja meg.

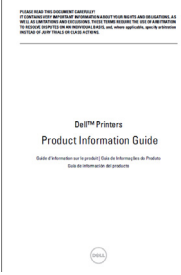
Mit keres?	Itt található
<ul style="list-style-type: none"> Szoftverek és illesztőprogramok – hitelesített illesztőprogramok a nyomtatóhoz és telepítőprogramok a Dell nyomtatószoftverhez Readme fájlok—Utolsó pillanatban történt műszaki változtatások vagy gyakorlott felhasználók, szakemberek számára szóló műszaki anyagok. 	<p><i>Software and Documentation</i> (Szoftverek és dokumentáció) CD</p>
<ul style="list-style-type: none"> Kellékek és tartozékok a nyomtatóhoz Tartalék festékkazetta 	<p>A Dell nyomtatókellékek webhelye – www.dell.com/printers</p> <p>A nyomtatókellékeket megvásárolhatja az interneten, telefonon vagy a kijelölt üzletekben.</p>
<ul style="list-style-type: none"> Biztonsági információk a nyomtató előkészítésével kapcsolatban Szabályozások Garanciavállalás 	<p><i>Termékinformációs útmutató</i></p>  <p>Megjegyzés: Lehet, hogy a <i>Termékinformációs útmutató</i> nem érhető el az Ön országában vagy régiójában.</p>

A nyomtató helyének kiválasztása

A nyomtató helyének kiválasztásakor hagyjon elég helyet a tálcák, fedelek és ajtók kinyitásához. Ha hardverkiegészítőket kíván telepíteni, akkor hagyjon nekik is elegendő helyet. Fontos:

- A nyomtatót megfelelően földelt és könnyen hozzáférhető konnektor közelében helyezze el.
- Győződjön meg róla, hogy a helyiség megfelel az ASHRAE 62 szabvány vagy a CEN Technical Committee 156 szabvány legutolsó verziójának.
- A nyomtatót egy sima, szilárd és stabil felületre helyezze.
- A nyomtatót:
 - Tartsa tisztán, szárazon és pormentesen.
 - Tartsa távol tűzőkapcsoktól és gemkapcsoktól.
 - Tartsa távol a légkondicionálók, fűtőtestek vagy ventilátorok közvetlen légmozgásától.
 - Ne tegye ki közvetlen napfénynek vagy túlzott nedvességnek.
- Nézze meg az ajánlott hőmérsékleteket, és kerülje a hőingadozást.

Környezeti hőmérséklet	16–32°C (60–90°F)
Tárolási hőmérséklet	-20–40°C (-4–104°F)

- A megfelelő szellőzés érdekében tartsa be a következő javasolt távolságokat:

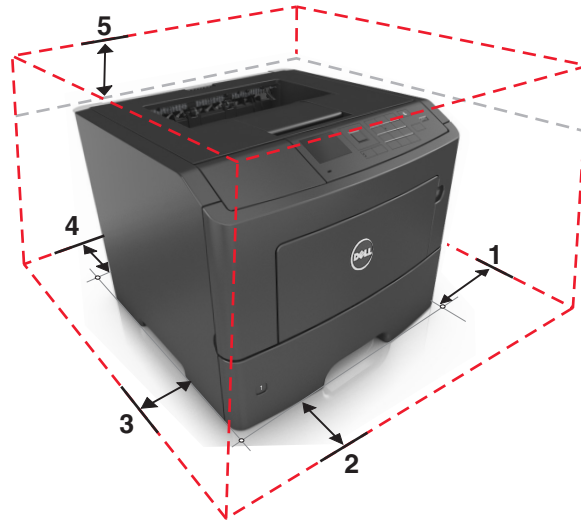

1	Jobb oldal	305 mm (12 hüvelyk)
2	Előlap	508 mm (20 hüvelyk)
3	Bal oldalon	203 mm (8 hüvelyk)
4	Hátul	203 mm (8 hüvelyk)
5	Fent	305 mm (12 hüvelyk)

Nyomtatókonfigurációk

⚠ VIGYÁZAT! SÉRÜLÉSVESZÉLY: A berendezés stabilitásvesztésének elkerülése érdekében minden egyes tálcába külön-külön töltsse be a papírt. A többi tálcát tartsa csukva, amíg szüksége nincs rájuk.

Konfigurálhatja úgy a nyomtatót, hogy egy vagy két kiegészítő 250 vagy 550 lapos tálcát ad hozzá. A kiegészítő tálcák telepítésére vonatkozó információkért kérjük, tekintse át a következőt: [„Kiegészítő tálcák telepítése” a\(z\) 18. oldalon.](#)

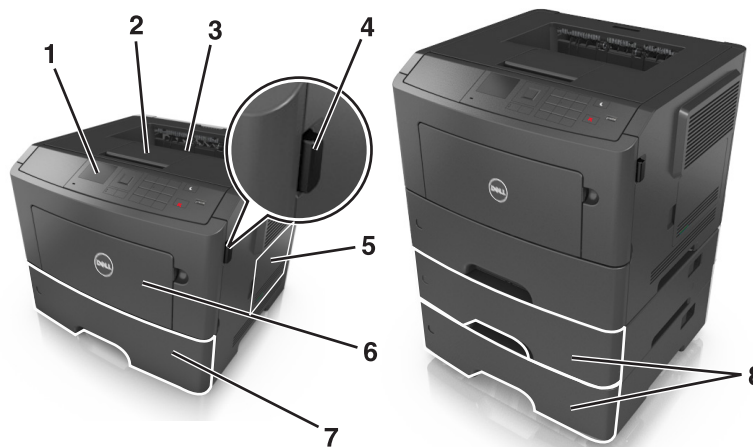

1	A nyomtató kezelőpaneljéről
2	Ütköző
3	Normál rekesz

4	Az elülső ajtó kiadógombja
5	Vezérlőkártya-ajtó
6	100 lapos többcélú adagoló
7	Normál 550 lapos tálca
8	Kiegészítő 550 lapos tálcák Megjegyzés: Zárható 550 lapos tálca is kapható. További információért fáradjon el oda, ahol a nyomtatót vásárolta.

A nyomtató kezelőpaneljének használata

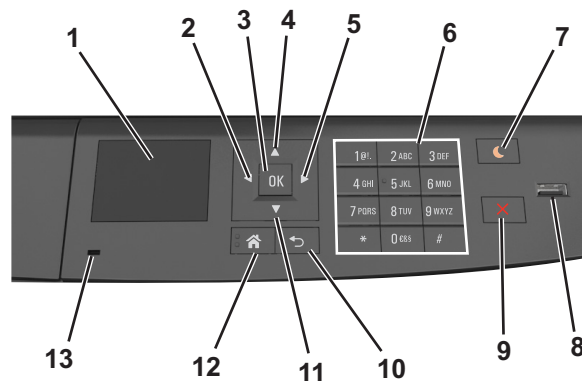

Elem	Funkció
1	Kijelző A nyomtató állapotának és üzeneteinek megtekintése. A nyomtató beállítása és kezelése.
2	Balra nyíl gomb Görgetés balra.
3	Kiválasztás gomb Menüpontok kiválasztása. Beállítások mentése
4	Fel nyíl gomb Léptetés felfelé
5	Jobbra nyíl gomb Görgetés jobbra.
6	Billentyűzet Számok, betűk és szimbólumok megadása.
7	Alvó gomb Alvó vagy Hibernált üzemmód engedélyezése. A nyomtatót Alvó üzemmódból a következő műveletek ébresztik fel: <ul style="list-style-type: none"> • Bármelyik gomb megnyomása • A tálca vagy a nyomtató elülső ajtajának kinyitása • Nyomtatási feladat küldése a számítógépről • Visszaállítással történő bekapcsolás a fő tápkapcsolóval • Eszköz csatlakoztatása az USB-porthoz
8	USB-port Csatlakoztasson egy flash-meghajtót a nyomtatóhoz. Megjegyzések: <ul style="list-style-type: none"> • Csak az elülső USB-port támogatja a flash-meghajtókat. • Ez a funkció nem minden nyomtatómodellen érhető el.
9	Leállítás vagy mégse gomb Az összes nyomtatási tevékenység leállítása.

	Elem	Funkció
10	Vissza gomb	Visszatérés az előző képernyőhöz.
11	Le nyíl gomb	Léptetés lefelé
12	Kezdőlap gomb	Visszatérés a képernyőre.
13	Jelzőfény	A nyomtató állapotának az ellenőrzése.

A jelzőfényeknél és az Alvó gombnál látható színek megértése

A nyomtató kezelőpanelének jelzőfényeinek és az alvó gombnál látható szín a megfelelő nyomtatóállapotról tanúskodik.

Jelzőfény	A nyomtató állapota
Ki	A nyomtató kikapcsolt vagy Hibernált üzemmódban van.
Villogó zöld	A nyomtató bemelegszik, adatokat dolgoz fel vagy nyomtat.
Folyamatosan világító zöld	A nyomtató be van kapcsolva, tétlen.
Villogó vörös	A nyomtató felhasználói beavatkozást igényel.

Alvó gomb fénye	A nyomtató állapota
Ki	A nyomtató kikapcsolt, inaktív vagy üzembesz állapotban van.
Folyamatos aranysárga fény	A nyomtató alvó üzemmódban van.
Villogó aranysárga	A nyomtató Hibernált üzemmódba lép, vagy felébred onnan.
A gomb 0,1 másodpercig aranysárgán villog, majd teljesen kialszik 1,9 másodpercre, és ezt a ciklust ismétli	A nyomtató Hibernált üzemmódban van.

További nyomtatóbeállítások

Belső kiegészítők telepítése

⚠ VIGYÁZAT! ÁRAMÜTÉS VESZÉLYE: Ha a vezérlőkártyával dolgozik, vagy kiegészítő hardvert vagy memóriát helyez a nyomtatóba a beállítást követően, akkor kapcsolja ki a nyomtatót, és húzza ki a tápkábelt a konnektorból. Ha bármilyen más eszköz is csatlakozik a nyomtatóhoz, akkor azt is kapcsolja ki, és húzza ki a nyomtatóval összekötő kábelt.

Megrendelhető belső kiegészítők

Memóriakártyák

- DDR3 DIMM
- Flash-memória
 - Betűtípusok
 - Belső vezérlőprogram
 - Űrlap vonalkód
 - Prescribe
 - IPDS
 - Printcryption

Hozzáférés a vezérlőkártyához

⚠ VIGYÁZAT! ÁRAMÜTÉS VESZÉLYE: Ha a vezérlőkártyával dolgozik, vagy kiegészítő hardvert vagy memóriát helyez a nyomtatóba a beállítást követően, akkor kapcsolja ki a nyomtatót, és húzza ki a tápkábelt a konnektorból. Ha bármilyen más eszköz is csatlakozik a nyomtatóhoz, akkor azt is kapcsolja ki, és húzza ki a nyomtatóval összekötő kábelt.

- 1 Nyissa ki a vezérlőkártya ajtaját.

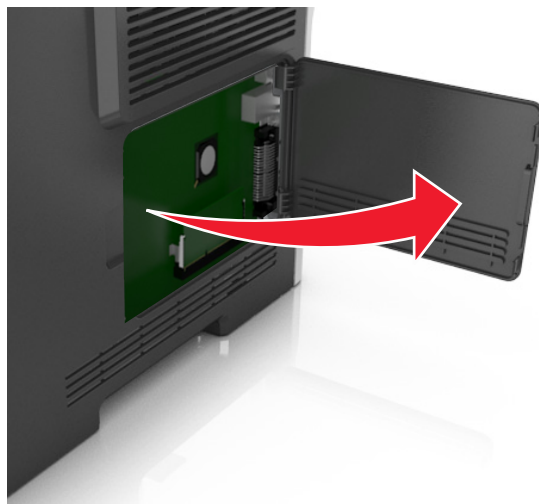

2 Kövesse az alábbi útmutatást a megfelelő csatlakozó helyének azonosításához.

Vigyázat - sérülésveszély: A vezérlőkártyán található elektronikus alkatrészekben könnyen kárt tehet a statikus elektromosság. Érintse meg a nyomtató valamelyik fém alkatrészét, mielőtt a vezérlőkártya elektronikus alkatrészeihez vagy csatlakozóihoz nyúlna.

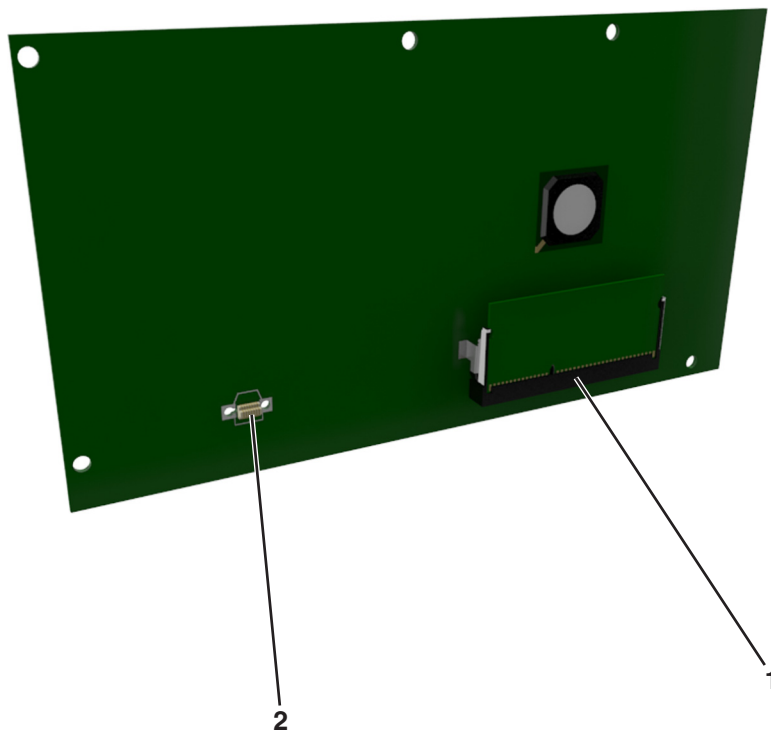

1	Memóriakártya-csatlakozó
2	Kiegészítő kártya csatlakozója

Memóriamodul beszerelése

⚡ VIGYÁZAT! ÁRAMÜTÉS VESZÉLYE: Ha a vezérlőkártyával dolgozik, vagy kiegészítő hardvert vagy memóriát helyez a nyomtatóba a beállítást követően, akkor kapcsolja ki a nyomtatót, és húzza ki a tápkábelt a konnektorból. Ha más eszközök is csatlakoznak a nyomtatóhoz, akkor azokat is kapcsolja ki, és húzza ki a nyomtatóba csatlakozó kábelüket.

Vigyázat - sérülésveszély: A vezérlőkártyán található elektronikus alkatrészekben könnyen kárt tehet a statikus elektromosság. Érintse meg a nyomtató valamelyik fém alkatrészét, mielőtt a vezérlő alaplapijának elektronikus alkatrészeihez vagy csatlakozóihoz nyúlna.

A kiegészítő memóriamodult külön lehet megvásárolni, és a vezérlő alaplapijára kell csatlakoztatni.

1 Tegye elérhetővé a vezérlő alaplapiját.

További információkért, lásd: [„Hozzáférés a vezérlőkártyához” a\(z\) 13. oldalon.](#)

2 Csomagolja ki a memóriamodult.

Vigyázat - sérülésveszély: Ne érintse meg a kártya élén található csatlakozópontokat. Ellenkező esetben kárt tehet a modulban.

3 A memóriamodulon lévő bemélyedést (1) illessze a foglalat fogára (2).

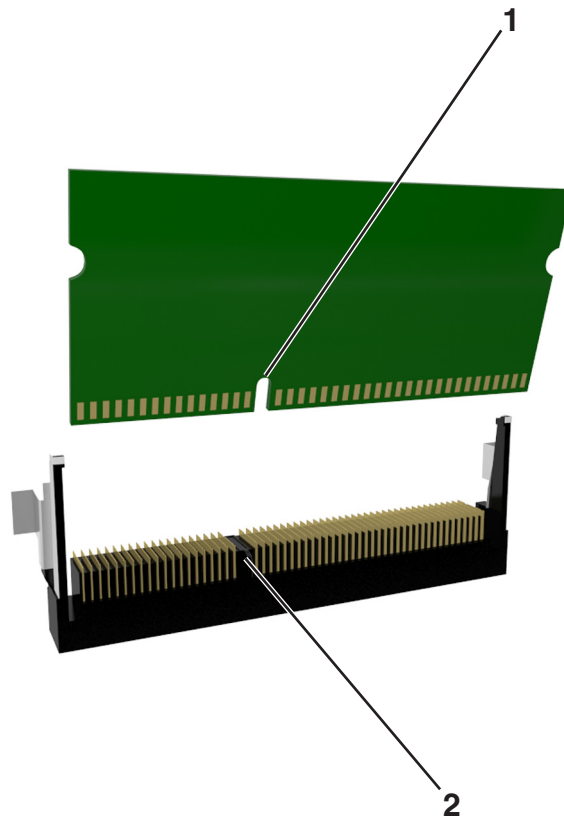

4 Tolja a memóriamodult egyenesen a csatlakozóba, majd nyomja a kártyát a vezérlő alaplapja felé, amíg a helyére nem *pattan*.

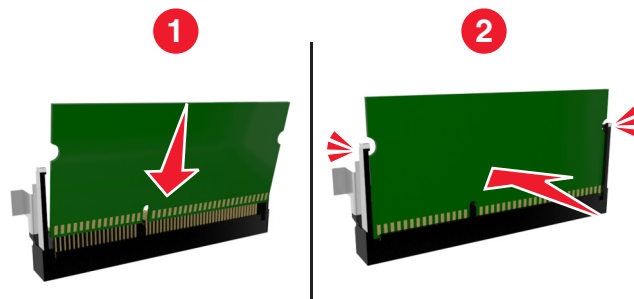

5 Csukja be a vezérlő alaplapjának szervizajtaját.

Megjegyzés: Miután telepítette a nyomtatószoftvert és a hardverkiegészítőket, előfordulhat, hogy a kiegészítőket a nyomtató-illesztőprogramban kézzel kell felvennie, hogy azokat a nyomtatáshoz használni tudja. További információ: [„Választható lehetőségek hozzáadása a nyomtató-illesztőprogramban” a\(z\) 21. oldalon.](#)

Kiegészítő kártya beszerelése



VIGYÁZAT! ÁRAMÜTÉS VESZÉLYE: Ha a vezérlőkártyával dolgozik, vagy kiegészítő hardvert vagy memóriát helyez a nyomtatóba a beállítást követően, akkor kapcsolja ki a nyomtatót, és húzza ki a tápkábelt a konnektorból. Ha más eszközök is csatlakoznak a nyomtatóhoz, akkor azokat is kapcsolja ki, és húzza ki a nyomtatóba csatlakozó kábelüket.

Vigyázat - sérülésveszély: A vezérlő alaplapján található elektronikus alkatrészekben könnyen kárt tehet a statikus elektromosság. Érintse meg a nyomtató valamelyik fém alkatrészét, mielőtt a vezérlő alaplapjának elektronikus alkatrészeihez vagy csatlakozóihoz nyúlna.

1 Tegye elérhetővé a vezérlő alaplapját.

További információkért, lásd: [„Hozzáférés a vezérlőkártyához” a\(z\) 13. oldalon.](#)

2 Vegye ki a kiegészítő kártyát a védőcsomagolásból.

Vigyázat - sérülésveszély: Ne érintse meg a modul élén található csatlakozópontokat.

3 A kártyát az oldalánál fogva illessze a kártya műanyag lábait (1) a vezérlő alaplapjának lyukaihoz (2).

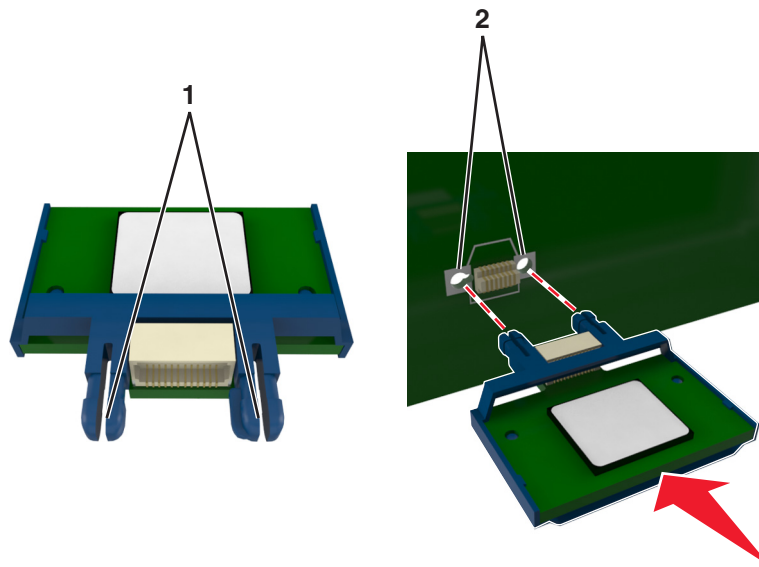

4 Nyomja a kártyát határozottan a helyére az ábrán látható módon.

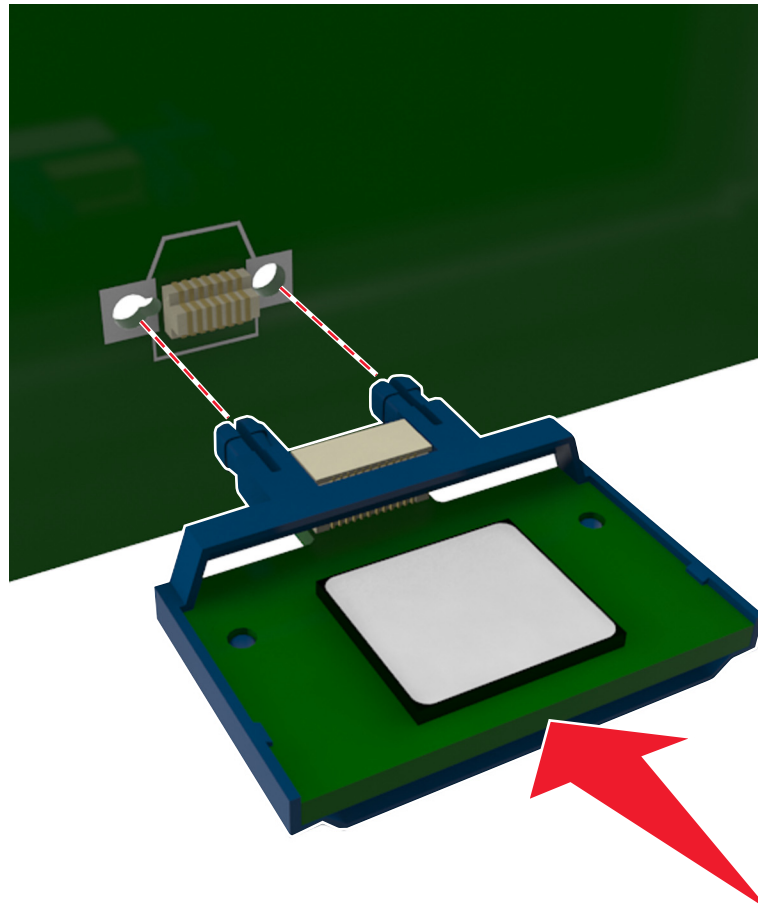

Vigyázat - sérülésveszély: A kártya helytelen behelyezése a kártya és a vezérlő alaplapijának sérüléséhez vezethet.

Megjegyzés: A kártya csatlakozójának teljes hosszában fel kell feküdnie a vezérlő alaplapijára.

5 Csukja be a vezérlő alaplapijának szervizajtóját.

Megjegyzés: Miután telepítette a nyomtatószoftvert és a hardverkiegészítőket, előfordulhat, hogy a kiegészítőket a nyomtató-illesztőprogramban kézzel kell felvennie, hogy azokat a nyomtatáshoz használni tudja. További információkért, lásd: [„Választható lehetőségek hozzáadása a nyomtató-illesztőprogramban” a\(z\) 21. oldalon.](#)

Hardverkiegészítők telepítése

Kiegészítő tálcák telepítése

⚠ VIGYÁZAT! ÁRAMÚTÉS VESZÉLYE: Ha a vezérlőkártyával dolgozik, vagy kiegészítő hardvert vagy memóriát helyez a nyomtatóba a beállítást követően, akkor kapcsolja ki a nyomtatót, és húzza ki a tápkábelt a konnektorból. Ha bármilyen más eszköz is csatlakozik a nyomtatóhoz, akkor azt is kapcsolja ki, és húzza ki a nyomtatóval összekötő kábelt.

- 1 Kapcsolja ki a nyomtatót a tápkapcsolóval, majd húzza ki a tápkábelt a csatlakozóaljzatból.

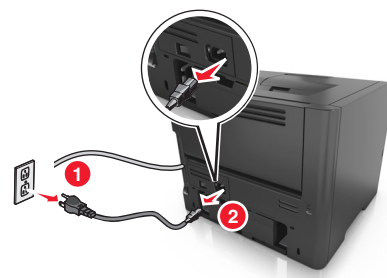

- 2 Csomagolja ki a tálcát, majd távolítsa el róla az összes csomagolóanyagot.
- 3 Húzza ki teljesen a tálcát a vázból.

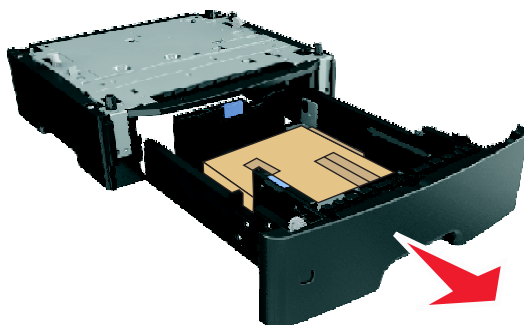

- 4 Távolítson el minden csomagolóanyagot a tálca belsejéből.
- 5 Helyezze a tálcát a talpra.
- 6 Helyezze a tálcát a nyomtató közelébe.
- 7 Igazítsa egymáshoz a nyomtatót és a tálcát, majd eressze le a nyomtatót a helyére.

Megjegyzés: Ha a kiegészítő tálcákat egymásra rakja, akkor összekapcsolhatók.



- 8 Csatlakoztassa a tápkábelt a nyomtatóhoz, illetve egy megfelelően földelt elektromos aljzathoz, majd kapcsolja be a nyomtatót.

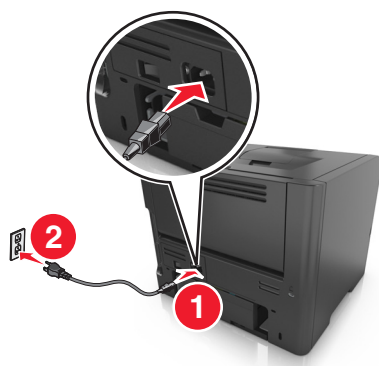

Megjegyzés: Miután telepítette a nyomtatószoftvert és a hardverkiegészítőket, szükséges lehet a kiegészítők nyomtató-illesztőprogramban kézzel történő hozzáadása, hogy azok elérhetőek legyenek a nyomtatási feladatokhoz. További információkért, lásd: [„Választható lehetőségek hozzáadása a nyomtató-illesztőprogramban” a\(z\) 21. oldalon.](#)

A kiegészítő tálcák eltávolításához csúsztassa a nyomtató jobb oldalán található reteszt a nyomtató elülső oldala felé *kattanásig*, majd távolítsa el az egymásra rakott tálcákat felülről lefelé.

A kábelek csatlakoztatása

Csatlakoztassa a nyomtatót a számítógéphez egy USB- vagy párhuzamos kábellel, illetve a hálózathoz egy Ethernet-kábellel.

Győződjön meg róla, hogy az alábbiak össze vannak illesztve:

- A kábelen levő USB-jel és a nyomtató USB-jele
- A párhuzamos kábel a párhuzamos porttal
- A megfelelő Ethernet-kábel az Ethernet-porttal

Vigyázat - sérülésveszély: Nyomtatás közben ne érjen az USB-kábelhez, a hálózati adapterhez vagy a nyomtató ábrán jelzett részéhez. Adatvesztés vagy meghibásodás következhet be.

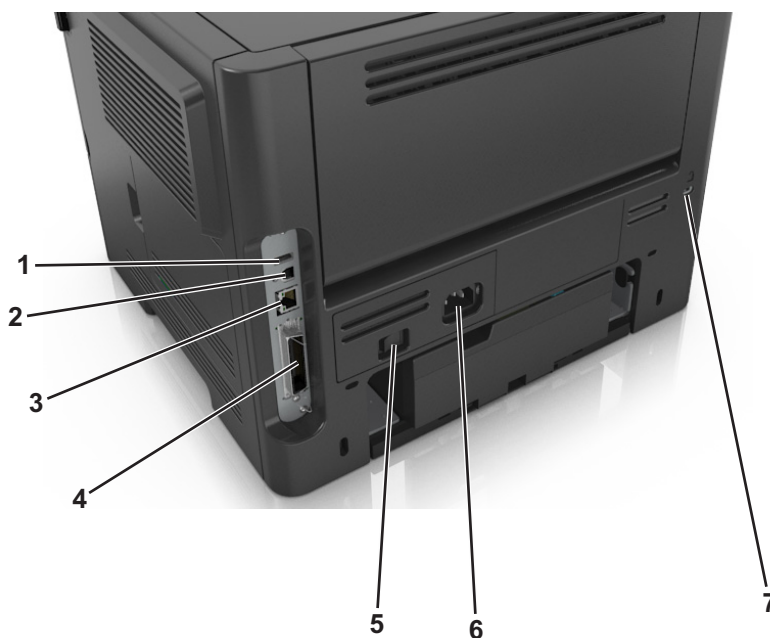

	Elem	Funkció
1	USB-port	Opcionális vezeték nélküli hálózati adapter csatlakoztatása.
2	USB-nyomtatóport	A nyomtató csatlakoztatása egy számítógéphez.
3	Ethernet-port	A nyomtató csatlakoztatása Ethernet-hálózathoz.
4	Párhuzamos port Megjegyzés: Ez a port nem minden nyomtatómodellen található meg.	A nyomtató csatlakoztatása egy számítógéphez.
5	Tápkapcsoló	A nyomtató be- és kikapcsolása.
6	A nyomtató tápkábelének aljzata	A nyomtató fali aljzathoz csatlakoztatása.
7	Biztonsági nyílás	A nyomtatót helyben rögzítő zár csatlakoztatása.

A nyomtatószoftver beállítása

A nyomtató telepítése

- 1 Szerezze be a szoftvertelepítő csomag egy példányát.
- 2 Futtassa a telepítőt, majd kövesse a számítógép képernyőjén megjelenő utasításokat.

3 Macintosh rendszeren adja hozzá a nyomtatót.

Megjegyzés: Keresse meg a nyomtató IP-címét a Network/Ports (Hálózat/portok) menü TCP/IP részében.

Választható lehetőségek hozzáadása a nyomtató-illesztőprogramban

Útmutatás Windows-felhasználók számára

- 1 Nyissa meg a nyomtatók mappát, majd válassza ki a nyomtatót.
- 2 Nyissa meg a Nyomtató tulajdonságai párbeszédpanelt, majd adjon hozzá vagy manuálisan telepítsen lehetőségeket.
- 3 Alkalmazza a módosításokat.

Macintosh-felhasználók számára

- 1 Az Apple menüben a System Preferences (Rendszerbeállítások) lehetőségnél lépjen a nyomtatóhoz, majd válassza az **Options & Supplies** (Kiegészítők és kellékanyagok) >**Driver** (Illesztőprogram) lehetőséget.
- 2 Adja hozzá a telepített hardverkiegészítőket.
- 3 Alkalmazza a módosításokat.

hálózatok

Megjegyzések:

- Mielőtt első alkalommal állítja be a nyomtatót vezeték nélküli hálózaton, vásároljon vezeték nélküli hálózati adaptert. A vezeték nélküli hálózati adapter beszerelésével kapcsolatban az adapterhez mellékelt útmutatóban tájékozódhat.
- Az SSID (Service Set Identifier, szolgáltatáskészlet-azonosító) a vezeték nélküli hálózathoz társított név. A WEP (Wired Equivalent Privacy, vezeték nélkülivel egyenértékű biztonság), a WPA (Wi-Fi Protected Access, WiFi-védett hozzáférés), WPA2 és 802.1X-RADIUS a hálózatokon használt adatvédelemi megoldások egyes típusai.

A nyomtató üzembe helyezésének előkészítése Ethernet hálózaton

Ha Ethernet hálózathoz szeretné csatlakoztatni nyomtatót, szerezze be a következő adatokat, mielőtt belefogna a beállításba.

Megjegyzés: Ha a hálózat automatikusan osztja ki az IP-címeket a számítógépek és a nyomtatók számára, folytassa a nyomtató telepítését.

- Érvényes, egyedi IP-cím a nyomtató számára a hálózatban
- A hálózati átjáró
- A hálózati maszk
- A nyomtató beceneve (opcionális)

Megjegyzés: Ha becenevet rendel a nyomtatóhoz, egyszerűbben azonosíthatja azt a hálózaton. Használhatja a nyomtató alapértelmezett becenevét, de hozzárendelhet egy másik, könnyebben megjegyezhető nevet is.

Ahhoz, hogy a nyomtatót a hálózathoz csatlakoztassa, szükség van egy Ethernet kábelre, valamint egy szabad portra, amelyhez a nyomtató fizikailag csatlakoztatható. Ha mód van rá, használjon új hálózati kábelt, hogy az esetleg sérült régebbi kábel okozta problémákat elkerülje.

A nyomtató üzembe helyezése vezeték nélküli hálózaton

Megjegyzések:

- Ellenőrizze, hogy a vezeték nélküli hálózati adapter van telepítve van-e a nyomtatóba és megfelelően működik-e.
- Győződjön meg róla, hogy a hozzáférési pont (vezeték nélküli útválasztó) be van kapcsolva és megfelelően működik.

A nyomtató vezeték nélküli hálózaton való üzembe helyezése előtt gondoskodjon róla, hogy rendelkezzen a következő információkkal:

- **SSID** – Az SSID azonosítót más néven hálózathívnevek is hívják.
- **Vezeték nélküli mód (vagy hálózati mód)** – A mód vagy infrastruktúra, vagy ad hoc.
- **Csatorna (ad hoc hálózatokhoz)** – A csatorna alapértéke az infrastruktúra hálózatok esetében az automatikus. Néhány ad hoc hálózathoz szintén az automatikus beállításra van szükség. Ellenőrizze a rendszergazdánál, ha nem biztos benne, melyik csatornát válassza.
- **Biztonsági mód** – Három alapvető lehetőség választható a Biztonsági módnál:
 - WEP-kulcs
Ha a hálózata egynél több WEP-kulcsot használ, akkor legfeljebb négy adható meg az erre szolgáló mezőkben. Válassza ki a hálózaton jelenleg használatban lévő kulcsot az alapértelmezett WEP-átviteli kulcs megadásával.
vagy
 - WPA vagy WPA2 megosztott kulcs vagy jelszó
A WPA mód titkosítást és egy további biztonsági szintet tartalmaz. A lehetőségek: AES vagy TKIP. Ugyanazt a típusú titkosítást kell beállítani az útválasztón és a nyomtatón, különben a nyomtató nem fog tudni kommunikálni a hálózaton.
 - 802.1X–RADIUS
Ha 802.1X-hálózaton telepíti a nyomtatót, akkor a következőkre lehet szüksége:
 - Hitelesítés típusa
 - Belső hitelesítés típusa
 - 802.1X-felhasználónév és -jelszó
 - Tanúsítványok
 - Nincs biztonság
Ha a vezeték nélküli hálózat semmilyen biztonsági eljárást nem alkalmaz, akkor nincs szükség biztonsági információkra.
Megjegyzés: A nem biztonságos vezeték nélküli hálózatok használata nem javasolt.

Megjegyzések:

- Ha nem ismeri annak vezeték nélküli hálózatnak az SSID azonosítóját, amelyhez a számítógép csatlakozik, indítsa el a számítógép hálózati adapterének vezeték nélküli segédprogramját, és keresse meg a hálózat nevét. Ha nem találja a hálózat SSID azonosítóját vagy a biztonsági adatokat, olvassa el a hozzáférési pont dokumentációját, vagy forduljon a rendszergazdához.

- A vezeték nélküli hálózat WPA-/WPA2 előre megosztott kulcsának/jelszavának beszerzéséhez olvassa el a hozzáférési pont dokumentációját, a hozzáférési pont weblapját, vagy forduljon a rendszergazdához.

Nyomtató csatlakoztatása a Vezeték nélküli telepítő varázsló segítségével







Mielőtt elkezdené a műveleteket, győződjön meg a következőkről:

- A vezeték nélküli hálózati adapter csatlakoztatva van a nyomtatójához, és megfelelően működik. További információ a vezeték nélküli hálózati adapterhez mellékelt útmutatóban található.
- Egy Ethernet-kábel nincs bedugva a nyomtatóba.
- Az Aktív NIC automatikusra van állítva. Ennek automatikusra állításához lépjen az alábbi helyre:

 >Beállítások >  >Hálózat/portok >  >Aktív NIC >  >Automatikus > 

Megjegyzés: Győződjön meg róla, hogy a nyomtató ki van kapcsolva, majd várjon legalább 5 másodpercet, majd kapcsolja vissza.

- 1 Lépjen a következő elemhez a nyomtató kezelőpaneljén:

 >Beállítások >  >Hálózat/portok >  >Hálózat [x] >  >Hálózat [x] Beállítás >  >Vezeték nélküli >  >Vezeték nélküli hálózat beállítása > 

- 2 Válasszon ki egy vezeték nélküli kapcsolat beállítást.

Menüpont	Cél
Hálózatok keresése	Megjeleníti az elérhető vezeték nélküli kapcsolatokat. Megjegyzés: Ez a menüpont megjeleníti az összes érzékelt biztonságos vagy nem biztonságos hálózat SSID-jét (hálózatnevét).
Adjon meg egy hálózatnevet	Az SSID manuális megadása. Megjegyzés: Ügyeljen, hogy a megfelelő SSID értéket írja be.
Wi-Fi Protected Setup	A nyomtató csatlakoztatása vezeték nélküli hálózathoz Wi-Fi Protected Setup (WPS) használatával.

- 3 Nyomja meg a  gombot, és kövesse a nyomtató kijelzőjén megjelenő utasításokat.









A nyomtató csatlakoztatása vezeték nélküli hálózathoz Wi-Fi Protected Setup (WPS) használatával.

Mielőtt elkezdené a műveleteket, győződjön meg a következőkről:

- A hozzáférési pont (vezeték nélküli útválasztó) kompatibilis a WPS szabvánnyal.
- A vezeték nélküli hálózati adapter csatlakoztatva van a nyomtatójához, és megfelelően működik. További információ a vezeték nélküli hálózati adapterhez mellékelt útmutatóban található.

PBC, gombnyomásos beállítás használata







1 Lépjen a következő elemhez a nyomtató kezelőpaneljén:

 > Beállítások >  > Hálózat/portok >  > [x] hálózat >  > [x] hálózat beállítása >  > Vezeték nélküli >  > Wi-Fi Protected Setup >  > Gombnyomásos módszer indítása > 

2 Kövesse a nyomtató kijelzőjén megjelenő utasításokat.

A Személyes azonosító kód (PIN-kód) használata

1 Lépjen a következő elemhez a nyomtató kezelőpaneljén:

 > Beállítások >  > Hálózat/portok >  > [x] hálózat > Vezeték nélküli >  > Wi-Fi Protected Setup >  > PIN-módszer indítása > 

2 Másolja ki a nyolc karakteres WPS PIN-kódot.

3 Nyisson meg egy webböngészőt, és írja be a hozzáférési pont IP-címét a címsorba.

Megjegyzések:

- Az IP-cím számok négyelemű, pontokkal elválasztott halmaza, például 123.123.123.123.
- Ha használ proxykiszolgálót, átmenetileg tiltsa le a weboldal megfelelő betöltése érdekében.

4 Hozzáférés a WPS-beállításokhoz.

5 Adja meg a nyolc karakteres PIN-kódot, majd mentse a beállítást.

A nyomtató csatlakoztatása vezeték nélküli hálózathoz a beágyazott webkiszolgáló használatával

Mielőtt elkezdené a műveleteket, győződjön meg a következőkről:

- A nyomtató ideiglenesen csatlakoztatva van Ethernet-hálózathoz.
- Vezeték nélküli hálózati adapter van telepítve a nyomtatóba és az megfelelően működik. További információ a vezeték nélküli hálózati adapterhez mellékelt útmutatóban található.

1 Nyisson meg egy webböngészőt, és írja be a nyomtató IP-címét a címmezőbe.

Megjegyzések:

- Nézze meg a nyomtató IP-címét a Network/Ports (Hálózat/Jelentések) menü TCP/IP részében. Az IP-cím számok négyelemű, pontokkal elválasztott halmaza, például 123.123.123.123.
- Ha használ proxykiszolgálót, átmenetileg tiltsa le a weboldal megfelelő betöltése érdekében.

2 Kattintson a **Beállítások > Hálózat/portok > Vezeték nélküli** elemre.

3 Módosítsa a beállításokat, hogy azok megfeleljenek a hozzáférési pont (vezeték nélküli útválasztó) beállításainak.

Megjegyzés: Ügyeljen, hogy a megfelelő SSID értéket adja meg.

4 Kattintson a **Küldés** gombra.

- 5 Kapcsolja ki a nyomtatót, és távolítsa el az Ethernet-kábelt a nyomtatóból. Várjon legalább öt másodpercet, majd kapcsolja be ismét a nyomtatót.
- 6 Annak ellenőrzésére, hogy a nyomtató csatlakozik-e a hálózathoz, nyomtasson ki egy hálózatbeállítási oldalt. Majd a [x] hálózati kártya részben nézze meg, hogy az állapot „Csatlakoztatva” értéket mutat-e.
További tudnivalókat a *Használati útmutató* „A nyomtatóbeállítás ellenőrzése” című részében talál.

A nyomtatóbeállítás ellenőrzése

A menübeállítás oldal nyomtatása

Az aktuális menübeállítások áttekintéséhez és annak ellenőrzéséhez, hogy a nyomtatókiegészítők megfelelően vannak-e telepítve, nyomtasson egy menübeállítási oldalt.

Megjegyzés: Ha még nem módosította a menüelemeket, akkor a menübeállítási oldalon a gyári alapértelmezett beállítások szerepelnek. Amikor módosítja és menti a menüelemeket, azok lecserélik a gyári alapértelmezett beállításokat *felhasználói alapértelmezett beállításokként*. Egy felhasználói alapértelmezett beállítás addig marad érvényben, amíg nem fér hozzá ismét a menühöz, módosít egy értéket, és menti azt.

Lépjen a következő elemhez a nyomtató kezelőpaneljén:

 >Beállítások >  >Jelentések >  >Menübeállítások oldal > 

Hálózatbeállítási oldal nyomtatása

Ha a nyomtató a hálózathoz csatlakozik, nyomtasson ki egy hálózatbeállítási oldalt a hálózati kapcsolat ellenőrzéséhez. Az oldal ezenfelül fontos, a hálózati nyomtatási konfiguráció megoldását segítő információkat is tartalmaz.

- 1 Lépjen a következő elemhez a nyomtató kezelőpaneljén:

 >Beállítások >  >Jelentések >  >Hálózatbeállítási oldal > 

- 2 Ellenőrizze a hálózatbeállítási oldal első szakaszát, és győződjön meg róla, hogy az állapot értéke a Csatlakoztatva.
Ha az állapot értéke Nincs csatlakoztatva, akkor lehet, hogy a hálózati csatlakozó nem aktív, vagy a hálózati kábel hibásan működik. Lépjen kapcsolatba a rendszergazdával a megoldás érdekében, majd nyomtasson ki egy másik hálózatbeállítási oldalt.

Papír és speciális adathordozó betöltése

A papír és speciális adathordozók kiválasztása és kezelése hatással lehet a dokumentumok nyomtatásának megbízhatóságára. További információkért lásd: [„Papírelakadások elkerülése” a\(z\) 103. oldalon](#) és [„A papír tárolása” a\(z\) 40. oldalon](#).

A papírméret és a papírtípus beállítása

1 Lépjen a következő elemhez a nyomtató kezelőpaneljén:

 > Beállítások >  > Papír menü >  > Papírméret/-típus > 

2 A fel és a le nyíl segítségével válassza ki a tálcát vagy adagolót, majd nyomja meg a  gombot.

3 A fel és a le nyíl segítségével válassza ki a papírméretet, majd nyomja meg a  gombot.

4 A fel és a le nyíl gombbal válassza ki a papírtípust, majd nyomja meg a  gombot a beállítások módosításához.





Az univerzális papírbeállítások konfigurálása

Az univerzális papírméret egy felhasználó által definiált beállítás, amellyel olyan méretű papírokra nyomtathat, amelyek nem találhatók meg a nyomtató menüjében.

Megjegyzések:

- A legkisebb támogatott Univerzális papírméret: 76 x 127 mm (3 x 5 hüvelyk), és csak a többfunkciós adagoló esetén támogatott.
- A legnagyobb támogatott Univerzális papírméret: 216 x 355,6 mm (8,5 x 14 hüvelyk), és az összes papírforrásnál támogatott.

1 Lépjen a következő elemhez a nyomtató kezelőpaneljén:

 > Beállítások >  > Papír menü >  > Univerzális beállítás >  > Mértékegységek >  > válassza ki a mértékegységet > 

2 Válassza ki az **Álló lapszélességet** vagy **Álló lapmagasságot**, majd nyomja meg a  gombot.

3 A bal és a jobb nyíl gombbal módosítsa a beállítást, majd nyomja meg a  gombot.

A normál tároló és a papírmegállító használata

A normál tároló legfeljebb 150 lap 75 g/m² (20 font) papír tárolására képes. A nyomatok a nyomtatott felükkel lefelé vannak a tárolóban. A normál tárolóhoz egy papírmegállító is tartozik, amely megakadályozza, hogy az összegyűlt papír kicsússzon a tárolóból.

A papírmegállítót úgy tudja kinyitni, ha meghúzza, így az előrecsúszik.



Megjegyzés: Ha a nyomtatót máshová helyezi, csukja le a papírmegállítót.

Tálcák betöltése

⚠ VIGYÁZAT! SÉRÜLÉSVESZÉLY: A berendezés stabilitásvesztésének elkerülése érdekében minden egyes tálcába külön-külön töltsse be a papírt. A többi tálcát tartsa csukva, amíg szüksége nincs rájuk.

1 Húzza ki teljesen a tálcát.

Megjegyzés: Ne távolítsa el a tálcákat, amíg nyomtatás zajlik, vagy amíg a **Foglalt** felirat látszik a nyomtató képernyőjén. Ha így tesz, az elakadást okozhat.

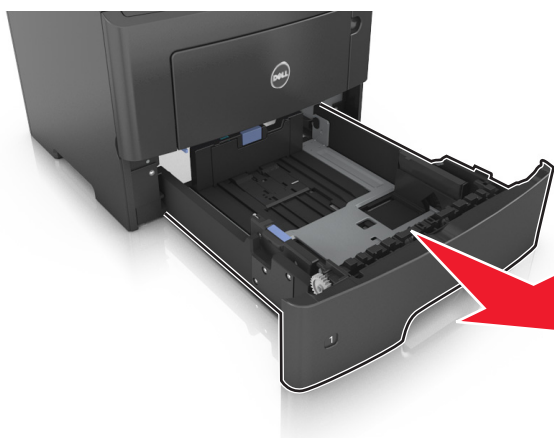

2 Nyomja össze a papírszélesség-vezető fület, majd csúsztassa a megfelelő pozícióba a betöltendő papírmérethez.

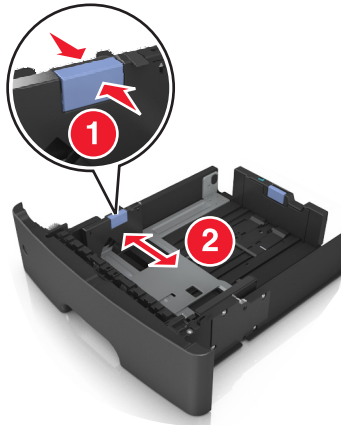

3 Nyomja össze a papír hosszúság-vezető fület, majd csúsztassa a megfelelő pozícióba a betöltendő papírmérethez.

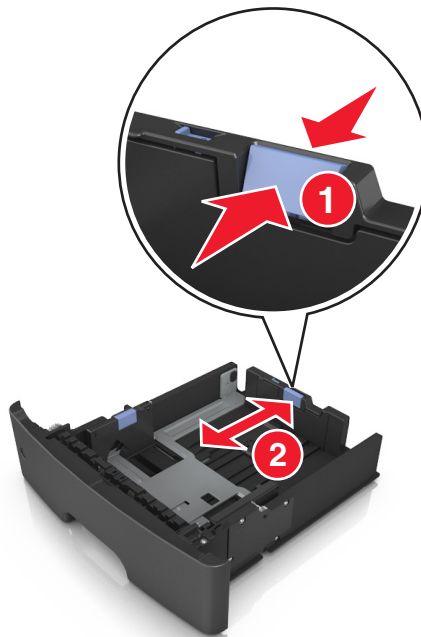

Megjegyzések:

- Egyes papírméreteknél, így a letter, legal és A4 méretnél, nyomja össze a papír hosszúság-vezetőket, majd csúsztassa őket hátra a hosszúság beállításához.
- Ha A6-os méretű papírt szeretne betölteni a normál tálcába, akkor nyomja össze a papír hosszúság-vezetőket, majd csúsztassa azokat a tálca középre, az A6-os méret pozíciójába.
- Győződjön meg arról, hogy a hossz- és szélvezetők illeszkedjenek a tálca alján lévő papírméret-mutatókhoz.

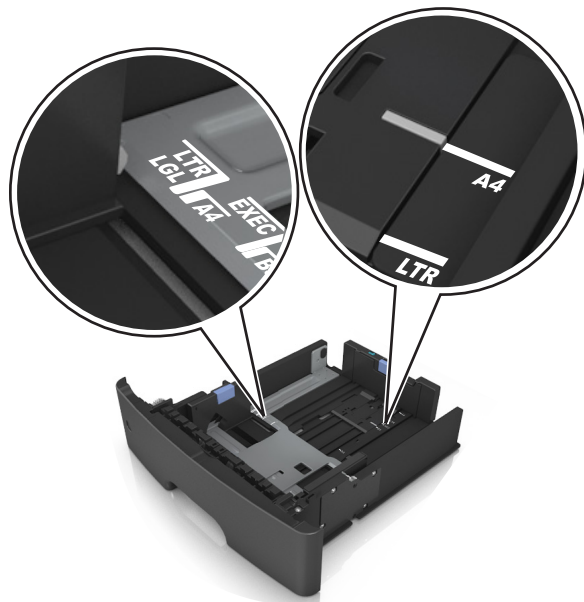

4 Hajlítsa meg és legyezze meg párszor a papírköteget, hogy a papírlapok ne tapadjanak össze. Ne hajtsa meg, és ne gyűrje össze a papírt. Egyenesítse ki a köteg szélét egy egyenes felületen.

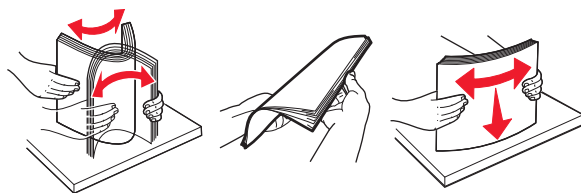

5 Töltse be a papírköteget.

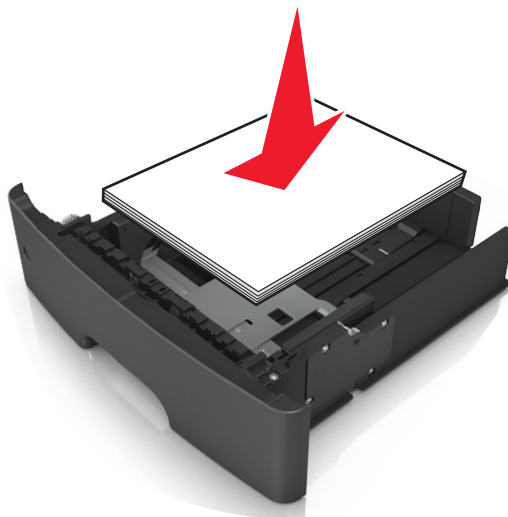

Megjegyzések:

- Ha újrahasznosított vagy előnyomott papírt használ, a nyomtatandó oldallal lefelé töltsé be.
- Előlyukasztott papírt úgy helyezzen be, hogy a felső élnél lévő lyukak a tálca eleje felé essenek.

- Fejléces papír betöltése esetén helyezze a lapot fejjel lefelé úgy, hogy annak felső éle a tálca eleje felé essen. A kétoldalas nyomtatáshoz a fejléces papírt a nyomtatott felületével lefelé töltsé be a tálca elülső feléhez.
- Ügyeljen, hogy a papírköteg felső lapja a szélességvezető oldalán látható maximális feltöltési jel alatt legyen.

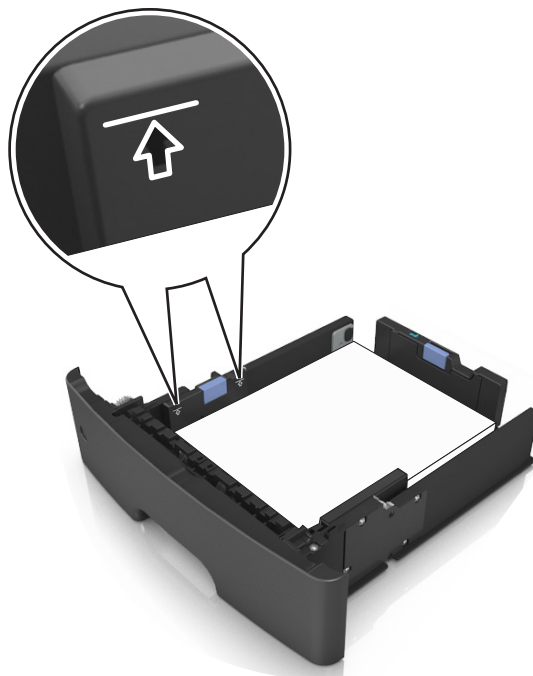

6 Helyezze vissza a tálcat.

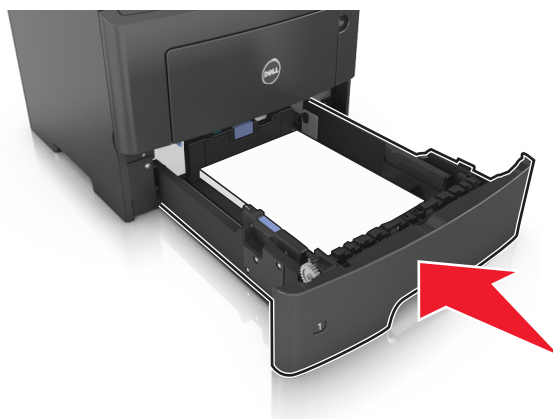

7 Állítsa be a nyomtató kezelőpaneljének Papír menüjében a papírtípust és papírméretet úgy, hogy az megegyezzen a tálcába töltött papírral.

Megjegyzés: A papírelakadások és a nem megfelelő minőségű nyomtatás elkerülése érdekében a megfelelő papírméretet és -típust állítsa be.

Hordozó betöltése a többcélú adagolóba

Használja a többcélú adagolót, ha többféle méretű és típusú papírra vagy speciális hordozóra - úgy mint kártyák, fóliák és borítékok - szeretne nyomtatni. Fejléces papírra történő egyoldalas nyomtatás esetén is használhatja.

- 1 Nyissa ki a többcélú adagolót.

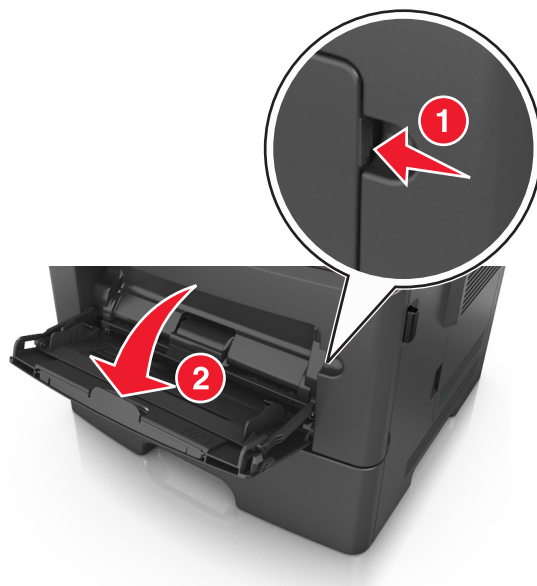

- a Húzza ki a többcélú adagoló hosszabbítóját.

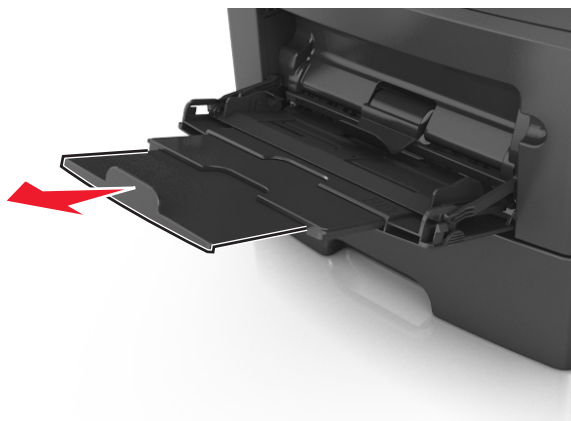

- b Húzza ki a hosszabbítót finoman úgy, hogy a többcélú adagoló teljesen ki legyen bővítve, és nyitva legyen.



- 2 Nyomja össze a bal oldali papírszélesség-vezető fület, majd tolja a papírvezetőket a megfelelő pozícióba a betöltendő papírhoz.

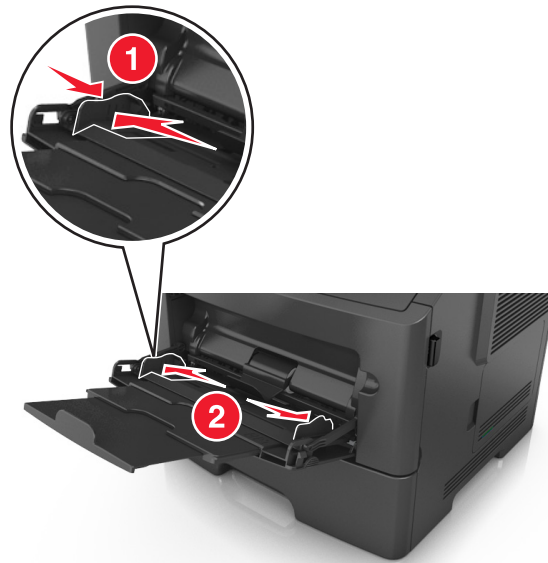

- 3 Készítse elő a papírt vagy speciális hordozót a betöltéshez.

- Hajlítsa meg és legyezze meg párszor a papírköteget, hogy a papírlapok ne tapadjanak össze. Ne hajtsa meg, és ne gyűrje össze a papírt. Egyenesítse ki a köteg szélét egy egyenes felületen.

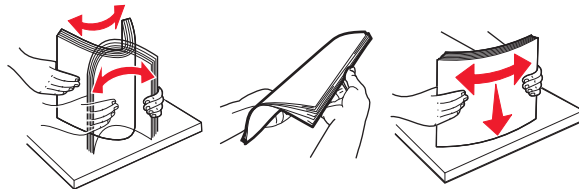

- Az írásvetítő fóliákat az élüknél fogja meg. Hajlítsa meg és legyezze meg párszor a fóliaköteget, hogy a fóliák ne tapadjanak össze. Egyenesítse ki a köteg szélét egy egyenes felületen.

Megjegyzés: Óvakodjon az írásvetítő-fóliák nyomtatási oldalának megérintésétől. Ügyeljen rá, hogy ne karcolja meg őket.

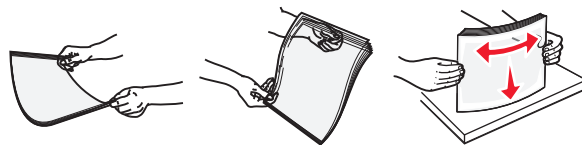

- Hajlítsa meg és legyezze meg párszor a borítékköteget, hogy a borítékok ne tapadjanak össze. Egyenesítse ki a köteg szélét egy egyenes felületen.



- 4 Adagolja be a papírt vagy speciális hordozót.

Megjegyzések:

- Ne erőltesse be a papírt vagy speciális adathordozót a többcélú adagolóba.
- Figyeljen arra, hogy a papír vagy speciális hordozó a papírtöltés maximum jelzése alatt legyen, amely a papírvezetőkön látható. A tálca túltöltése papírelakadást okozhat.



- A papírt, írásvetítő-fóliákat és kártyacsomagot a javasolt nyomtatható oldallal felfelé és a felső éllel előre töltsen be a nyomtatóba. További információ az írásvetítő fóliák betöltésével kapcsolatban a fólia csomagolásán található.

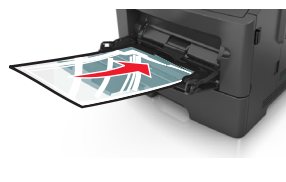

Megjegyzés: A6-os méretű papír beadagolása esetén biztosítsa, hogy a többcélú adagoló hosszabbítója lazán illeszkedjen a papír széléhez annak érdekében, hogy az utolsó néhány papírlap a helyén maradjon.

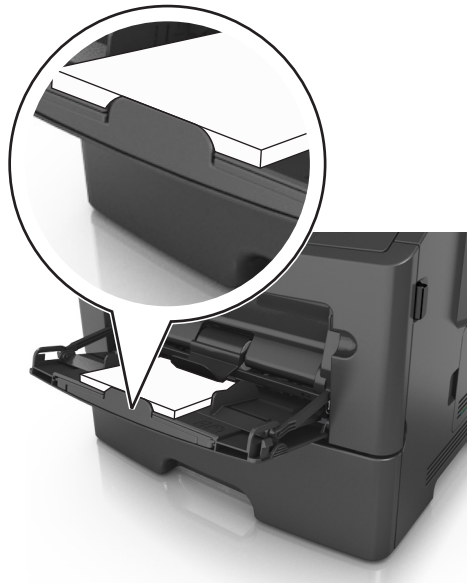

- A fejléces papírokat úgy kell betölteni, hogy a fejléc felfelé nézzen, és a felső oldalánál húzza be a papírt a nyomtató. A kétoldalas (duplex) nyomtatáshoz a fejléces papírt a nyomtatott felületével lefelé töltsé be úgy, hogy az alsó részét húzza be először a nyomtató.



- A borítékokat a hajtókákkal felfelé és az adagoló bal oldalába kell betölteni.



Vigyázat - sérülésveszély: Soha ne használjon bélyegekkel, kapszokkal, tűzőkkel, ablakokkal, bevonatos betétrel vagy öntapadós ragasztóval ellátott borítékokat. Az ilyen borítékok kárt tehetnek a nyomtatóban.

- 5 Állítsa be a nyomtató kezelőpaneljének Papír menüjében a papírméretet és -típust úgy, hogy a beállítások megfeleljenek a többcélú adagolóba töltött papír vagy speciális hordozó jellemzőinek.

Tálcák összekapcsolása és bontása

Tálcák összekapcsolása és bontása

1 Nyisson meg egy webböngészőt, és írja be a nyomtató IP-címét a címmezőbe.

Megjegyzések:

- Nézze meg a nyomtató IP-címét a nyomtató kezelőpaneljén a Hálózatok/Portok menü TCP/IP opciója alatt. Az IP-cím számok négyelemű, pontokkal elválasztott halmaza, például 123.123.123.123.
- Ha használ proxykiszolgálót, átmenetileg tiltsa le a weboldal megfelelő betöltése érdekében.

2 Kattintson a **Beállítások > Papír menü** elemre.

3 Módosítsa az összekapcsolni kívánt tálcák papírméret és papírtípus beállításait.

- Tálcák összekapcsolásához ellenőrizze, hogy a tálca papírmérete és -típusa egyezzen meg a másik tálcára beállítottal.
- Tálcák összekapcsolásának megszüntetéséhez ellenőrizze, hogy a tálca papírmérete vagy -típusa *nem* egyezzen meg a másik tálcára beállítottal.

4 Kattintson a **Küldés** gombra.

Megjegyzés: A papírméret- és papírtípus-beállítások a nyomtató kezelőpaneljéről is módosíthatók. További információkért, lásd: [„A papírméret és a papírtípus beállítása” a\(z\) 26. oldalon.](#)

Vigyázat - sérülésveszély: A tálcába helyezett papírnak meg kell felelnie a nyomtatóban megadott papírtípusnak. Az égetőhenger hőmérséklete ugyanis a beállított papírtípustól függ. Nyomatási hibák léphetnek fel, ha a beállításokat nem konfigurálják megfelelően.

Egyéni név létrehozása papírtípushoz

A beágyazott webkiszolgáló használata

1 Nyisson meg egy webböngészőt, és írja be a nyomtató IP-címét a címmezőbe.

Megjegyzések:

- Nézze meg a nyomtató IP-címét a Hálózat/Jelentések menü TCP/IP részében. Az IP-cím számok négyelemű, pontokkal elválasztott halmaza, például 123.123.123.123.
- Ha használ proxykiszolgálót, átmenetileg tiltsa le a weboldal megfelelő betöltése érdekében.

2 Kattintson a **Beállítások > Papír menü > Egyéni nevek** lehetőségre.

3 Válassza ki a kívánt egyéni nevet, majd írja be az új egyéni papírtípusnevet.

4 Kattintson a **Küldés** gombra.

5 Kattintson az **Egyéni típusok** lehetőségre, majd ellenőrizze, hogy az új papírtípusnév került-e az egyéni név helyébe.

A nyomtató kezelőpaneljének használata

1 Lépjen a következő elemhez a nyomtató kezelőpaneljén:

 >Beállítások >  >Papír menü >  >Egyéni nevek

2 Válassza ki a kívánt egyéni nevet, majd írja be az új egyéni papírtípusnevet.

3 Nyomja meg a(z)  gombot.

4 Nyomja meg az **Egyéni típusok** elemet, majd ellenőrizze, hogy az új papírtípusnév került-e az egyéni név helyébe.

Egyéni papírtípusnév hozzárendelése

A beágyazott webkiszolgáló használata

1 Nyisson meg egy webböngészőt, és írja be a nyomtató IP-címét a címezőbe.

Megjegyzések:

- Nézze meg a nyomtató IP-címét a Network/Ports (Hálózat/Portok) menü TCP/IP részében. Az IP-cím számok négyelemű, pontokkal elválasztott halmaza, például 123.123.123.123.
- Ha használ proxykiszolgálót, átmenetileg tiltsa le a weboldal megfelelő betöltése érdekében.

2 Kattintson a **Beállítások >Papír menü >Egyéni nevek** lehetőségre.

3 Adjon meg egy nevet a papírtípushoz, majd kattintson a **Küldés** lehetőségre.

4 Válasszon egy egyéni típust, majd ellenőrizze, hogy a megfelelő papírtípus van-e társítva az egyéni névhez.

Megjegyzés: A gyári alapértelmezett papírtípus a Normál papír az összes egyéni felhasználói névnél.

A nyomtató kezelőpaneljének használata

1 Lépjen a következő elemhez a nyomtató kezelőpaneljén:

Kattintson a  >Beállítások >  >Papír menü >  >Egyéni nevek lehetőségre.

2 Adjon meg egy nevet a papírtípushoz, majd kattintson a  Küldés lehetőségre.

Egyéni papírtípus hozzárendelése

A beágyazott webkiszolgáló használata

1 Nyisson meg egy webböngészőt, és írja be a nyomtató IP-címét a címezőbe.

Megjegyzések:

- Nézze meg a nyomtató IP-címét a Network/Ports (Hálózat/Jelentések) menü TCP/IP részében. Az IP-cím számok négyelemű, pontokkal elválasztott halmaza, például 123.123.123.123.
- Ha használ proxykiszolgálót, átmenetileg tiltsa le a weboldal megfelelő betöltése érdekében.

2 Kattintson a **Beállítások >Papír menü >Egyéni típusok** lehetőségre.

3 Válassza ki a kívánt egyéni papírtípusnevet, majd válassza ki a megfelelő papírtípust.

Megjegyzés: A gyári alapértelmezett papírtípus a Papír az összes egyéni felhasználói névnel.

4 Kattintson a **Küldés** gombra.

A nyomtató kezelőpaneljének használata

1 Lépjen a következő elemhez a nyomtató kezelőpaneljén:

 >Beállítások >  >Papír menü >  >Egyéni típusok

2 Válassza ki a kívánt egyéni papírtípusnevet, majd válassza ki a megfelelő papírtípust.

Megjegyzés: A gyári alapértelmezett papírtípus a Papír az összes egyéni felhasználói névnel.

3 Nyomja meg a(z)  gombot.

Útmutató a papírokhoz és speciális adathordozókhoz

Útmutató a papírokhoz

A helyes papír vagy speciális hordozó kiválasztásával csökkenthetők a nyomtatási problémák. Nagyobb mennyiség vásárlása előtt célszerű kipróbálni a papírt vagy speciális hordozót és ellenőrizni a nyomtatás minőségét.

Papírjellemezők

A következő papírjellemezők hatással vannak a nyomtatás minőségére és megbízhatóságára. Vegye figyelembe ezeket a jellemezőket új papírköteg kipróbálása esetén.

Súly

A nyomtatótálcák automatikusan képesek adagolni 120 g/m² (32 font) súlyig a hosszanti szálirányú papírt. A többfunkciós adagoló automatikusan képes adagolni 163 g/m² (43 font) súlyig a hosszanti szálirányú papírt. Előfordulhat, hogy a 60 g/m²-nél (16 fontnál) könnyebb papírok nem elég merevek, így elakadást okozhatnak. A legjobb teljesítmény érdekében használjon 75 g/m²-es (20 fontos) hosszanti szálirányú másolópapírt. A 182 x 257 mm-nél (7,2 x 10,1 hüvelyknél) kisebb papírok esetén javasoljuk a 90 g/m²-es (24 fontos) vagy nehezebb papírok használatát.

Megjegyzés: A kétoldalas nyomtatás csak 60–90-g/m²-es (16–24 fontos) másolópapírok esetében támogatott.

Meghajlás

A meghajlás a papír szélein jelentkező elhajlást jelenti. Az intenzív meghajlás problémákat okozhat a papíradagolásban. Meghajlás akkor is történhet, amikor a papír végighalad a nyomtatón, ahol magas hőmérsékletnek van kitéve. Ha a papírt csomagolás nélkül forró, nedves vagy száraz környezetben tárolják, akkor ez még a tálcákban is a papír nyomtatás előtti meghajlásához vezethet, és adagolási problémákat okozhat.

Simaság

A papír simasága közvetlen hatással van a nyomtatás minőségére. Ha a papír durva, akkor a festék nem képes megfelelően beégni. Ha a papír túl sima, akkor az papíradagolási vagy nyomtatásminőségi problémákhoz vezethet. Mindig 100–300 Sheffield pontszámú papírt használjon; a 150–250 Sheffield pontszámú papír használata eredményezi a legjobb nyomtatási minőséget.

Nedvességtartalom

A papír nedvességtartalma hatással van a nyomtatás minőségére és a nyomtató adagolási képességére is. Használat előtt hagyja a papírt az eredeti csomagolásában. Ez megakadályozza, hogy a papír nedvességváltásnak legyen kitéve, ami csökkentheti a teljesítményét.

Nyomtatás előtt 24–48 óráig tárolja a papírt az eredeti csomagolásában a nyomtatóval azonos környezetben, hogy a papír alkalmazkodjon az adott környezethez. Nyújtsa az időszakot több napra, ha a tárolási vagy szállítási környezet jelentősen eltér a nyomtató környezetétől. A vastag papírnak szintén hosszabb időre van szüksége az alkalmazkodáshoz.

Szálirány

A szálirány a papírlap rostjainak elrendeződését jelenti. A szálirány lehet *hosszanti*, amely a papír hosszúságával párhuzamosan fut, vagy *szélti*, amely a papír szélességével párhuzamosan fut.

A 60–90 g/m²-es (16–24 fontos) másolópapírok esetében hosszanti szálirányú papír használata ajánlott.

Rosttartalom

A legtöbb jó minőségű másolópapír 100% kémiaileg kezelt farostból áll. Ez a tartalom nagyfokú stabilitást biztosít a papírnak, amely kevesebb papíradagolási problémát okoz, és jobb nyomtatási minőséget biztosít. A szálakat, például pamutot tartalmazó papír negatívan befolyásolhatja a papírkezelést.

Nem támogatott papír

Az alábbi papírtípusok használata nem ajánlott a nyomtatóhoz:

- Vegyileg kezelt (más néven szénmentes), indigó nélküli másolásra használt papírok; szénmentes másolópapírok (CCP-k) és önátíró papírok (NCR-ek)
- Előnyomott, olyan vegyi anyagokat tartalmazó papírok, amelyek szennyeződést okozhatnak a nyomtatóban
- Olyan előnyomott papírok, amelyekről megváltozhat az égető belső hőmérséklete
- Regisztrációt (pontos elhelyezkedés az oldalon) igénylő, előnyomtatott papírok, ahol a szükséges regisztráció kisebb mint $\pm 2,5$ mm ($\pm 0,10$ hüvelyk), pl. az optikai karakterfelismeréshez (OCR) készült nyomtatványok.

Egyes esetekben a pozicionálást szoftveres alkalmazásokkal lehet beállítani, hogy ezekre az űrlapokra is lehessen nyomtatni:

- Bevonatos (törölhető) papírok, szintetikus papírok, hópapírok
- Egyenetlen szélű, durva vagy erezett felületű papírok, illetve hullámos papírok
- Nem az EN12281:2002 (európai) szabvány szerint újrahasznosított papírok
- 60 g/m²-nél (16 fontnál) kisebb súlyú papírok
- Több részből álló nyomtatványok vagy dokumentumok

A papír kiválasztása

A megfelelő papír használata megakadályozza az elakadást, és segít a problémamentes nyomtatásban.

A papírelakadások és a nem megfelelő minőségű nyomtatás elkerülése:

- *Mindig* új, sértetlen papírt használjon.
- A papír betöltése előtt legyen tisztában vele, melyik a papír javasolt nyomtatási oldala. Ez az információ általában fel van tüntetve a papír csomagolásán.
- *Ne* használjon vágott vagy kézzel tépett papírt.
- *Ne* keverje a papírméreteket, -típusokat és -súlyokat ugyanabban a tálcában; a keverés elakadást okozhat.
- *Ne* használjon bevonatos papírt, hacsak azt nem elektrofotografikus nyomtatáshoz tervezték.

Előnyomott űrlapok és fejlécek kiválasztása

Használja az alábbi útmutatást az előnyomott űrlapok és fejlécek kiválasztásakor:

- Használjon hosszanti szálirányú papírt 60–90 g/m²-es (16–24 fontos) nehéz papír esetében.
- Csak offszetnyomtatással vagy mélynyomtatással készült űrlapokat és fejléceket használjon.

- Ne használjon durva vagy érdes felületű papírokat.

Használjon a fénymásolókhöz készült, hőálló festékekkel nyomtatott papírokat. A tintának olvadás és veszélyes anyag kibocsátása nélkül ellen kell állnia a magas hőmérsékletnek egészen 230 °C-ig. Használjon olyan festéket, amelyet nem befolyásol a festékpátronban található gyanta. Az oxidálódó vagy olaj alapú festékek általában megfelelőek; a latex festékek nem feltétlenül. Ha kétségei vannak, forduljon a papír szállítójához.

Az előnyomott papírnak, például a fejléces papírnak el kell viselnie a 230 °C-os hőmérsékletet anélkül, hogy megolvadna, illetve káros anyagokat bocsátana ki.

Újrahasznosított és egyéb irodai papírok használata

- Alacsony nedvességtartalom (4–5 %)
- Megfelelően sima felület (100–200 Sheffield egység vagy 140–350 Bendtsen egység, európai)

Megjegyzés: Van azonban néhány sokkal simább felületű papír (mint például az 50–90 Sheffield egységű, 24 fontos, lézernyomtatókhöz készült papír), illetve sokkal durvább felületű papír (mint például a 200–300 Sheffield egységű, gyapot alapú papír), amely a felületétől függetlenül kiválóan használható lézernyomtatókhöz. Az ilyen típusú papírok használata előtt kérjen tanácsot papírszállítójától.

- Megfelelő lapok közötti súrlódási együttható (0,4–0,6)
- Megfelelő ellenállás a hajlításhoz az adagolás irányában

Az újrahasznosított, a kisebb tömegű (<60 g/m² [16 font]), a kisebb vastagságú (<3,8 mil [0,1 mm]) és a keresztirányú papírok hajlítási ellenállása kisebb lehet a megbízható papíradagoláshoz szükséges értéknél. Ha ilyen típusú papírt kíván használni lézernyomtatóhoz, kérjen tanácsot papírszállítójától. Ne feledje, hogy ezek csak általános irányelvek, és a fenti követelményeknek megfelelő papír is okozhat adagolási problémákat bármelyik lézernyomtatónál (például ha a papír nagymértékben meglepődik normál nyomtatási körülmények között).

A papír tárolása

A papírelakadás és a nem egyenletes nyomtatási minőség elkerüléséhez kövesse a papírtárolásról szóló útmutató előírásait.

- A legjobb eredmény érdekében a papírt 21 °C (70 °F) hőmérsékleten, 40%-os relatív páratartalom mellett tárolja. A legtöbb címkegyártó 18–24 °C (65–75 °F) közötti hőmérsékleten és 40–60%-os relatív páratartalom mellett ajánlja a nyomtatást.
- A papírt inkább kartonban, raklapon vagy polcon tárolja, és ne a földön.
- Az önálló csomagokat sima felületen tárolja.
- Ne helyezzen semmit az önálló papírcsomagok tetejére.
- A papírt csak akkor vegye ki a kartonból vagy a csomagolásból, amikor a nyomtatóba tölti. A karton és a csomagolás segít, hogy a papír tiszta, száraz és sima maradjon.

Speciális hordozó használata

Tippek kártyák használatával kapcsolatban

A kártya nehéz anyagú, egyrétegű nyomathordozó. Számos tulajdonsága, mint a nedvességtartalma, a vastagsága, a textúrája, jelentősen befolyásolhatja a nyomtatás minőségét. A használandó nyomatról nyomtasson mintát a kártyára, mielőtt nagyobb mennyiséget vásárolna.

Kártyára való nyomtatáskor:

- Győződjön meg arról, hogy a Papírtípus beállítás értéke Kártya.
- Válassza ki a megfelelő papírtextúra-beállítást.
- Vegye figyelembe, hogy az előnyomtatás, a perforáció és a ráncok jelentősen befolyásolhatják a nyomtatás minőségét, és papírelakadást vagy papírkezelési problémákat okozhatnak.
- Ellenőrizze a gyártónál vagy a kereskedőnél, hogy a kártya ellenáll-e a 240 °C (464 °F) hőmérsékletnek károsanyag-kibocsátás nélkül.
- Ne használjon olyan előnyomtatott kártyát, amely olyan vegyi anyagokat tartalmazhat, amelyek károsítják a nyomtatót. Az előnyomtatás miatt félfolyékony és illékony anyag kerülhet a nyomtatóba.
- Amikor csak lehet, használjon szemcsézett kártyát.

Tippek borítékok használatával kapcsolatban

A használandó nyomatról nyomtasson mintát a borítékra, mielőtt nagyobb mennyiséget vásárolna.

- Csak kifejezetten lézernyomtatókhöz készített borítékot használjon. Ellenőrizze a gyártónál vagy a kereskedőnél, hogy a boríték ellenáll-e a 230 °C (446 °F) hőmérsékletnek lezáródás, összetapadás, gyűrődés, maradandó elhajlás vagy károsanyag-kibocsátás nélkül.
- A legjobb eredmény érdekében használjon 90 g/m² (24 font) súlyú vagy 25% gyapotot tartalmazó borítékokat. A teljesen gyapotból készült borítékok maximális súlya legfeljebb 70 g/m² (20 font) lehet.
- Csak sértetlen csomagból származó, új borítékokat használjon.
- A legjobb teljesítményhez és a papírelakadások elkerüléséhez ne használjon olyan borítékot, amely:
 - túlzottan meg van görbülve vagy csavarodva;
 - össze van tapadva vagy más módon sérült;
 - ablakos, lyukas, perforált, kivágott vagy dombornyomott;
 - fémkapcsos, zsinóros vagy hajtólemezes;
 - egymásba illeszkedő kialakítású;
 - bélyeget tartalmaz;
 - látható ragasztócsíkkal rendelkezik, amikor a fül lezárt helyzetben van;
 - sarka elhajlott;
 - durva, recés vagy tükörsima felületű.
- Állítsa be a szélességvezetőket úgy, hogy a borítékhoz illeszkedjenek.

Megjegyzés: A magas (60% feletti) páratartalom és a magas nyomtatási hőmérséklet gyűrődést vagy összetapadást okozhat.

Tippek címkék használatával kapcsolatban

A használandó nyomatról nyomtasson mintát a címkére, mielőtt nagyobb mennyiséget vásárolna.

Megjegyzés: Csak papírcímkét használjon. A nyomtató nem támogatja a vinilalapú, az orvosi és a kétoldalas címkéket.

Címkékre való nyomtatáskor:

- Csak kifejezetten lézernyomtatókhöz készített címkéket használjon. Ellenőrizze a gyártónál vagy a kereskedőnél:
 - Hogy a címkék ellenállnak-e a 240 °C (464 °F) hőmérsékletnek összetapadás, jelentős elhajlás, gyűrődés vagy károsanyag-kibocsátás nélkül.
 - A címkeragasztók, az előoldal (nyomtatható rész) és a felső bevonat kiállja a 172kPa (25psi) nyomást szétcsúszás, élek menti elfolyás vagy károsanyag-kibocsátás nélkül.
- Ne használjon olyan címkét, amelynek teljesen sima a hátoldala.
- Csak teli címkeíveket használjon. Az ívdarabokról a címke lejöhet nyomtatás közben, és ezzel papírelakadást okozhat. Ezenkívül az ívdarabok ragasztóval szennyezik a nyomtatót és a festékkazettát, és ezzel elvesz a nyomtatóra és a festékkazettára vonatkozó jótállás.
- Ne használjon olyan címkét, amelynek ragasztós felülete nyitott.
- Ne nyomtasson a címke élétől vagy a perforációtól 1 mm (0,04 hüvelyk) távolságon belül, illetve az elővágott címkék közé.
- Győződjön meg arról, hogy a ragasztós hátoldal nem ér az ív széléig. A címke élétől legalább 1 mm-es (0,04 hüvelyk) távolságban le kell fedni a ragasztós részt. A ragasztóanyag szennyezi a nyomtatót, és így elveszhet a jótállás.
- Ha a ragasztófelület lefedése nem lehetséges, távolítsa el egy 2 mm-es (0,08 hüvelykes) csíkot a vezető élről, és használjon nem elfolyó ragasztót.
- Az álló tájolás ajánlott, különösen vonalkódok nyomtatásakor.

Tippek fejléces papír használatához

- Csak kifejezetten lézernyomtatókhöz készített fejléces papírokat használjon.
- Végezzen tesztnyomtatást a fejléces papírra, mielőtt abból nagyobb mennyiséget rendelne.
- A fejléces papír betöltése előtt lazítsa fel és rázza össze a köteget az összeragadás megelőzése érdekében.
- Az oldaltájolás fontos fejléces papír betöltésekor. A fejléces papírok betöltésével kapcsolatban lásd:
 - [„Tálcák betöltése” a\(z\) 27. oldalon](#)
 - [„Hordozó betöltése a többcélú adagolóba” a\(z\) 31. oldalon](#)

Tippek fólia használatával kapcsolatban

- Nyomtasson tesztoldalt a használni kívánt írásvetítő-fóliára, mielőtt nagyobb mennyiséget vásárolna.
- A fóliákat a normál tálcából vagy a többcélú adagolóba töltse be.
- Csak kifejezetten lézernyomtatókhöz készített írásvetítő-fóliát használjon. A fóliának olvadás, elszíneződés, elhajlás és veszélyes anyag kibocsátása nélkül ellen kell állnia a magas hőmérsékletnek egészen 185°C-ig (365°F).

Megjegyzés: Ha a Papír menüben a fólia súlya beállítás értéke Nehéz, és a fólia textúrája beállítás értéke Durva, az írásvetítő-fóliára akár 195 °C (383°F) hőmérsékleten is nyomtathat.

- A nyomtatási problémák elkerüléséhez ügyeljen arra, hogy ne kerüljön ujjlenyomat a fóliára.
- A fólia betöltése előtt lazítsa fel és rázza össze a köteget az összeragadás megelőzése érdekében.

Támogatott papírméret, -típusok és -súlyok

Támogatott papírméret

Megjegyzés: Ha nem találja az adott papírméretet, akkor válassza a következő *legnagyobb* méretet. A kártyákról és címkékről bővebb információkat az *Útmutató kártyákhoz és címkékhez* című dokumentumban talál.

Papírméret	Normál tálca	Kiegészítő 550 lapos tálca	Többcélú adagoló	Kétoldalas mód
A4 210 x 297 mm (8,3 x 11,7 hüvelyk)	✓	✓	✓	✓
A5 148 x 210 mm (5,8 x 8,3 hüvelyk)	✓	✓	✓	<x>
A6 105 x 148 mm (4,1 x 5,8 hüvelyk)	✓	<x>	✓	<x>
JIS B5 182 x 257 mm (7,2 x 10,1 hüvelyk)	✓	✓	✓	<x>
Letter 216 x 279 mm (8,5 x 11 hüvelyk)	✓	✓	✓	✓
Legal 216 x 356 mm (8,5 x 14 hüvelyk)	✓	✓	✓	✓
Executive 184 x 267 mm (7,3 x 10,5 hüvelyk)	✓	✓	✓	<x>
Oficio (Mexico)¹ 216 x 340 mm (8,5 x 13,4 hüvelyk)	✓	✓	✓	✓
Folio 216 x 330 mm (8,5 x 13 hüvelyk)	✓	✓	✓	✓
Statement 140 x 216 mm (5,5 x 8,5 hüvelyk)	✓	✓	✓	<x>
Universal² 76,2 x 127 mm (3 x 5 hüvelyk) mérettől 216 x 356 mm (8,5 x 14 hüvelyk) méretig	✓	✓	✓	✓
7 3/4-es boríték (Monarch) 98 x 191 mm (3,9 x 7,5 hüvelyk)	<x>	<x>	✓	<x>
9-es boríték 98 x 225 mm (3,9 x 8,9 hüvelyk)	<x>	<x>	✓	<x>

¹ Ez a méretbeállítás 216 x 356 mm-esre (8,5 x 14 hüvelykre) formázza az oldalt, kivéve ha az az alkalmazásban másképp van megadva.

² A Universal beállítás a normál tálcánál akkor támogatott, ha a papírméret legalább 105 x 148 mm (4,1 x 5,8 hüvelyk). A Universal beállítás a 250 lapos vagy 550 lapos kiegészítő tálcánál akkor támogatott, ha a papírméret legalább 148 x 210 mm (5,8 x 8,3 hüvelyk). A Universal beállítás kétoldalas módban akkor támogatott, ha a papír szélessége legalább 210 mm (8,3 hüvelyk) és a hosszúsága legalább 279 mm (11 hüvelyk). A legkisebb támogatott Universal méret csak a többcélú adagolóban használható.

Papírméret	Normál tálca	Kiegészítő 550 lapos tálca	Többcélú adagoló	Kétoldalas mód
10-es boríték 105 x 241 mm (4,1 x 9,5 hüvelyk)	<x>	<x>	✓	<x>
DL boríték 110 x 220 mm (4,3 x 8,7 hüvelyk)	<x>	<x>	✓	<x>
C5-ös boríték 162 x 229 mm (6,4 x 9 hüvelyk)	<x>	<x>	✓	<x>
B5-ös boríték 176 x 250 mm (6,9 x 9,8 hüvelyk)	<x>	<x>	✓	<x>
Egyéb boríték 229 x 356 mm (9 x 14 hüvelyk)	<x>	<x>	✓	<x>

¹ Ez a méretbeállítás 216 x 356 mm-esre (8,5 x 14 hüvelykre) formázza az oldalt, kivéve ha az az alkalmazásban másképp van megadva.

² A Universal beállítás a normál tálcánál akkor támogatott, ha a papírméret legalább 105 x 148 mm (4,1 x 5,8 hüvelyk). A Universal beállítás a 250 lapos vagy 550 lapos kiegészítő tálcánál akkor támogatott, ha a papírméret legalább 148 x 210 mm (5,8 x 8,3 hüvelyk). A Universal beállítás kétoldalas módban akkor támogatott, ha a papír szélessége legalább 210 mm (8,3 hüvelyk) és a hosszúsága legalább 279 mm (11 hüvelyk). A legkisebb támogatott Universal méret csak a többcélú adagolóban használható.

Támogatott papírtípusok és -súlyok

A normál tálca a 60–90-g/m² (16–24-font) papírsúlyokat támogatja. A kiegészítő tálca a 60–120-g/m² (16–32-font) papírsúlyokat támogatja. A kézi adagoló a 60–163 g/m² (16–43 font) súlyú papírt támogatja.

Papírtípus	550 lapos tálca	Többcélú adagoló	Kétoldalas mód
Normál papír	✓	✓	✓
Kártya	<x>	✓	<x>
Fóliák	✓	✓	<x>
Újrafelhasznált	✓	✓	✓
Fényes papír	<x>	<x>	<x>
Papírcímkék¹	✓	✓	<x>
Vinil címkék	<x>	<x>	<x>
Másolópapír²	✓	✓	✓
Boríték	<x>	✓	<x>
Durva boríték	<x>	✓	<x>
Cégjelzéses	✓	✓	✓
Előnyomott	✓	✓	✓

Papírtípus	550 lapos tálca	Többcélú adagoló	Kétoldalas mód
Színes papír	✓	✓	✓
Könnyű papír	✓	✓	✓
Nehéz papír ²	✓	✓	✓
Durva/karton	✓	✓	<x>
[x]. egyéni típus	✓	✓	✓ ³

¹ A lézernyomtatóhoz tervezett egyoldalas papírcímkék csak alkalmanként használhatók. Havonta 20 vagy kevesebb ív papírcímkét ajánlott nyomtatni. A nyomtató nem támogatja a vinilalapú, az orvosi és a kétoldalas címkéket.

² Kétoldalas nyomtatás esetén a másolópapír és a nehéz papír 90 g/m² (24 font) súlyig támogatott.

³ Az Egyéni típus [x] támogatott kétoldalas módban, amennyiben az Egyéni típusok menüben szereplő bármely papírtípus van kiválasztva. További információkért, lásd: [„Egyéni típusok menü” a\(z\) 60. oldalon.](#)

Nyomtatás

Dokumentum nyomtatása

Dokumentum nyomtatása

- 1 Állítsa be a betöltött papírnak megfelelő papírtípust és papírméretet a nyomtató kezelőpaneljéről a Papír menüben.
- 2 Nyomtassa ki a dokumentumot:

Windows rendszeren

- a Miközben a dokumentum látható, kattintson a **Fájl >Nyomtatás** parancsra.
- b Kattintson a **Tulajdonságok**, a **Beállítások**, a **Beállítás** vagy a **Jellemzők** parancsra.
- c Szükség esetén módosítsa a beállításokat.
- d Kattintson az **OK >Nyomtatás** lehetőségre.

Macintosh rendszeren

- a Adja meg a szükséges beállításokat az Oldalbeállítás párbeszédpanelen:
 - 1 Miközben a dokumentum látható, kattintson a **Fájl >Oldalbeállítás** parancsra.
 - 2 Válassza ki a papírméretet, vagy hozzon létre egy egyéni méretet a betöltött papírnak megfelelően.
 - 3 Kattintson az **OK** gombra.
- b Adja meg a szükséges beállításokat az Oldalbeállítás párbeszédpanelen:
 - 1 Miközben a dokumentum látható, kattintson a **File (Fájl) >Print (Nyomtatás)** parancsra.
Ha szükséges, kattintson a kibontó háromszögre, hogy több lehetőséget lásson.
 - 2 A Print (Nyomtatás) párbeszédpanelen és a helyi menükben módosítsa a beállításokat szükség esetén.
Megjegyzés: Egy adott típusú papírra történő nyomtatáshoz módosítsa a papírméret beállítását a betöltött papírnak megfelelően, vagy válassza ki a megfelelő tálcát vagy adagolót.
 - 3 Kattintson a **Print (Nyomtatás)** parancsra.

A festék sötétségének beállítása

A beágyazott webkiszolgáló használata

- 1 Nyisson meg egy webböngészőt, és írja be a nyomtató IP-címét a címmezőbe.

Megjegyzések:

- Nézze meg a nyomtató IP-címét a Network/Ports (Hálózat/Jelentések) menü TCP/IP részében. Az IP-cím számok négyelemű, pontokkal elválasztott halmaza, például 123.123.123.123.
- Ha használ proxykiszolgálót, átmenetileg tiltsa le a weboldal megfelelő betöltése érdekében.

- 2 Kattintson a **Beállítások >Nyomtatási beállítások >Minőség menü >Festék sötétsége** pontra.
- 3 Állítsa be a festék sötétségét, majd kattintson a **Küldés** gombra.

A nyomtató kezelőpaneljének használata

1 Lépjen a következő elemhez a nyomtató kezelőpaneljén:

 > Beállítások >  > Nyomtatási beállítások >  > Minőség menü >  > Festék sötétsége

2 Állítsa be a festék sötétségét, majd nyomja meg az  gombot.

Nyomtatás flash-meghajtóról

Nyomtatás flash-meghajtóról

Megjegyzések:

- A titkosított PDF-fájlok nyomtatása előtt a rendszer kérni fogja, hogy adja meg a fájl jelszavát a nyomtató kezelőpaneljén.
- Nem nyomtathat olyan fájlokat, amelyekhez nem rendelkezik nyomtatási jogosultsággal.

1 Helyezzen be egy flash-meghajtót az USB-portba.



Megjegyzések:

- Ha csatlakoztatva van flash meghajtó, megjelenik egy flash meghajtó ikon a nyomtató kezelőpaneljén és a függőben lévő feladatok ikonban.
- Ha a flash-meghajtót olyankor helyezi be, amikor a nyomtató felhasználói beavatkozást igényel, például elakadás történt, a nyomtató nem veszi figyelembe a flash-meghajtót.
- Ha a flash-meghajtót olyankor helyezi be, amikor a nyomtató más nyomtatási feladatokat dolgoz fel, a **Foglalt** üzenet jelenik meg. A nyomtatási feladatok feldolgozása után lehetséges, hogy meg kell tekintenie a felfüggesztett feladatokat, hogy dokumentumokat tudjon nyomtatni a flash-meghajtóról.

Vigyázat - sérülésveszély: Memóriaeszközzől való nyomtatás, olvasás vagy írás közben ne érjen hozzá a nyomtatóhoz vagy a memóriaeszközhöz az ábrán jelzett részen. Ellenkező esetben adatvesztés történhet.



2 A nyomtató kezelőpaneljén válassza ki a kinyomtatni kívánt dokumentumot.

3 Válassza ki a bal és a jobb nyíl gombbal a nyomtatási példányszámot, majd nyomja meg a **OK** gombot.

Megjegyzések:

- Ne távolítsa el a flash-meghajtót az USB-portból, amíg a dokumentum nyomtatása nem fejeződik be.
- Ha a kezdeti USB-menü képernyőből történő kilépés után a nyomtatóban hagyja a flash-meghajtót, a rajta lévő fájlok kinyomtatásához a függő feladatokat a nyomtató kezelőpaneljéről érheti el.

Támogatott flash meghajtók és fájltypusok

Flash meghajtó	Fájltypus
<p>Megjegyzések:</p> <ul style="list-style-type: none"> • A nagy sebességű USB flash meghajtóknak támogatniuk kell a teljes sebességű szabványt. A csak a kis sebességű USB funkcionalitást támogató eszközök nem támogatottak. • Az USB flash meghajtóknak támogatniuk kell a FAT (File Allocation Table) rendszert. Az NTFS (New Technology File System) vagy más fájlrendszerrel formázott eszközök nem támogatottak. 	<p>Dokumentumok:</p> <ul style="list-style-type: none"> • .pdf • .xps <p>Képek:</p> <ul style="list-style-type: none"> • .dcx • .gif • .JPEG vagy .jpg • .bmp • .pcx • .TIFF vagy .tif • .png • .fls

Nyomtatás mobileszközről

Fényképnymtatás mobileszközről az AirPrint segítségével

Az AirPrint™ egy mobil nyomtatási alkalmazás, amely lehetővé teszi a közvetlen nyomtatást iPad® (bármely modell), iPhone® (3GS vagy későbbi) vagy iPod touch® (3. generációs vagy későbbi) készülékekről az AirPrintet fogadó nyomtatóra. Az AirPrinttel együttműködő nyomtatók az ilyen mobileszközökkel akkor működnek együtt, ha azokon az iOS legújabb verziója fut.

Megjegyzés: Győződjön meg róla, hogy a mobileszköz és a nyomtató ugyanahhoz a vezeték nélküli hálózathoz csatlakozik-e. A vezeték nélküli beállítások mobileszközén történő konfigurálásáról az eszközhöz mellékelt dokumentációban találhat bővebb tájékoztatást.

- 1 Indítsa el az alkalmazást a mobileszköz képernyőjéről.

Megjegyzés: A következő Apple-alkalmazások bármelyikéből nyomtathat: iBook, Mail, Photos, Safari és egyes App Store alkalmazások.

- 2 Válassza ki a nyomtatni kívánt elemet, majd koppintson a  ikonra.
- 3 Koppintson a **Nyomtatás** lehetőségre, majd válassza ki a nyomtatóját.
- 4 Adja meg a kívánt nyomtatási beállításokat, majd koppintson a **Nyomtatás** elemre.

Nyomtatás mobileszközről a Dell Mobile Print segítségével

Közvetlenül is nyomtathat Android mobileszközről (OS 2.1 vagy újabb) nyomtatójára a Dell Mobile Print használatával.

Megjegyzések:

- Győződjön meg róla, hogy a mobileszköz és a nyomtató ugyanahhoz a vezeték nélküli hálózathoz csatlakozik-e.
- A vezeték nélküli beállítások konfigurálásáról a mobileszközhez mellékelt dokumentációban találhat bővebb tájékoztatást.

- 1 Töltse le a Dell Mobile Print alkalmazást a Google Play webhelyéről.



- 2 Érintse meg a mobileszköz képernyőjén a  ikont.

- 3 Válassza ki a nyomtatni kívánt elemet.

Ekkor választhat egyet a támogatott alkalmazások közül (például Naptár, Névjegyek, Galéria, Google Dokumentumok, Gmail, Internet, Üzenetküldés, Word-dokumentumok, Excel-dokumentumok, PowerPoint-dokumentumok és PDF-dokumentumok).

- 4 A nyomtatási előnézet párbeszédpanelen módosítsa a nyomtatás és a nyomtató beállításait szükség esetén.

Megjegyzés: Ha nyomtatója nem jelenik meg a listán, akkor ellenőrizze a nyomtató és a mobileszköz hálózati beállításait, és győződjön meg arról, hogy mindkettő ugyanazon a vezeték nélküli hálózaton legyen.

- 5 Koppintson a **Nyomtatás** elemre.

Bizalmas és más típusú függő feladatok nyomtatása

Bizalmas és más típusú függő feladatok nyomtatása

Megjegyzés: A Bizalmas és Ellenőrzés típusú nyomtatási feladatok nyomtatás után automatikusan törlődnek a memóriából. Az Ismétlés és Megőrzés típusú feladatokat a nyomtató mindaddig megőrzi, amíg a felhasználó ki nem választja őket törlésre.

Windows rendszeren

- 1 Miközben a dokumentum látható, kattintson a **Fájl >Nyomtatás** parancsra.
- 2 Kattintson a **Tulajdonságok**, a **Beállítások**, a **Beállítás** vagy a **Jellemzők** parancsra.
- 3 Kattintson a **Nyomtatás és tartás** lehetőségre.
- 4 Válassza ki a nyomtatási feladat típusát (Bizalmas, Ismétlés, Megőrzés vagy Ellenőrzés), majd rendeljen hozzá egy felhasználónevet. A bizalmas nyomtatási feladatokhoz adjon meg egy négyjegyű PIN-kódot is.
- 5 Kattintson az **OK** vagy a **Nyomtatás** gombra.
- 6 Indítsa el a nyomtatási feladatot a nyomtató kezelőpaneljéről.
 - Bizalmas nyomtatási feladat esetében lépjen a következő elemekre:
Függő feladatok > válassza ki a felhasználónevét > **Bizalmas feladatok** > adja meg a PIN-kódot > válassza ki a nyomtatási feladatot > adja meg a példányszámot > **Nyomtatás**
 - Egyéb nyomtatási feladatok esetében lépjen a következő elemekre:
Függő feladatok > válassza ki a felhasználónevét > válassza ki a nyomtatási feladatot > adja meg a példányszámot > **Nyomtatás**

Macintosh rendszeren

- 1 Miközben a dokumentum látható, kattintson a **File (Fájl) > Print (Nyomtatás)** parancsra.
Ha szükséges, kattintson a kibontó háromszögre, hogy több lehetőséget lásson.
- 2 Válassza a nyomtatóbeállítások között vagy a Copies & Pages (Példányok és oldalak) helyi menüben a **Job Routing (Feladat küldése)** lehetőséget.
- 3 Válassza ki a nyomtatási feladat típusát (Bizalmas, Ismétlés, Megőrzés vagy Ellenőrzés), majd rendeljen hozzá egy felhasználónevet. A bizalmas nyomtatási feladatokhoz adjon meg egy négyjegyű PIN-kódot is.
- 4 Kattintson az **OK** vagy a **Nyomtatás** gombra.
- 5 Indítsa el a nyomtatási feladatot a nyomtató kezelőpaneljéről:
 - Bizalmas nyomtatási feladat esetében lépjen a következő elemekre:
Függő feladatok > válassza ki a felhasználónevét > **Bizalmas feladatok** > adja meg a PIN-kódot > válassza ki a nyomtatási feladatot > adja meg a példányszámot > **Nyomtatás**
 - Egyéb nyomtatási feladatok esetében lépjen a következő elemekre:
Függő feladatok > válassza ki a felhasználónevét > válassza ki a nyomtatási feladatot > adja meg a példányszámot > **Nyomtatás**

Információs oldalak nyomtatása

Az információs oldalak nyomtatásával kapcsolatban tekintse át a következőket: [„A menübeállítás oldal nyomtatása” a\(z\) 25. oldalon](#) és [„Hálózatbeállítási oldal nyomtatása” a\(z\) 25. oldalon](#).

Betűtípusminták listájának nyomtatása

1 Lépjen a következő elemhez a nyomtató kezelőpaneljén:

 >Beállítások >  >Jelentések >  >Betűtípuslista

2 Válassza ki a betűkészlet beállítását a fel és a le nyíl segítségével.

3 Nyomja meg a  gombot.

Megjegyzés: A PPDS-betűkészletek csak akkor jelennek meg, ha a PPDS-adatfolyam aktiválva van.

Könyvtárlista nyomtatása

Lépjen a következő elemhez a nyomtató kezelőpaneljén:

 >Beállítások >Jelentések >  >Könyvtár nyomtatása > 

Megjegyzés: A Könyvtár nyomtatása menüpont csak akkor jelenik meg, ha telepítve van opcionális flash memória.

Nyomtatási munka törlése

Nyomtatási feladat megszakítása a nyomtató kezelőpaneljéről

1 Nyomja meg a nyomtató kezelőpaneljén a  gombot.

2 Ha a nyomtatási feladatok listája megjelenik, válassza ki a törölni kívánt feladatot, és nyomja meg a  gombot.

3 A kezdőképernyőhöz való visszatéréshez nyomja meg a  gombot.

Nyomtatási feladat törlése a számítógépről

Útmutatás Windows-felhasználók számára

1 Nyissa meg a nyomtatók mappát, majd válassza ki a nyomtatót.

2 Válassza ki a nyomtatási sorból azt a feladatot, amelyet le szeretne állítani, majd törölje.

Macintosh-felhasználók számára

1 Az Apple menü Rendszerbeállítások eleménél keresse meg a nyomtatóját.

2 Válassza ki a nyomtatási sorból azt a feladatot, amelyet le szeretne állítani, majd törölje.

A nyomtató menüinek ismertetése

Menülista

Papír menü	Jelentések	Hálózat/portok	
Alapértelmezett forrás	Menübeállítások oldal	Aktív NIC	
Papírméret/-típus	Készülékstatisztika	Szabványos hálózat ²	
MP konfigurálása	Hálózatbeállítási oldal ¹	Szabványos USB	
Helyettesítő méret	Profillista	Jelentések	
Papírfelület	Betűtípuslista	Hálózati kártya	
Papírsúly	Könyvtár nyomtatása	TCP/IP	
Papírbetöltés	Nyomtatási bemutató	IPv6	
Egyéni típusok	Készletjelentés	Vezeték nélküli	
Általános beállítás		AppleTalk	
		SMTP beállítása	
Biztonság	&Beállítások	Súgó	
Titkosított nyomtatás	Általános beállítások	Összes útmutató kinyomtatása	
Biztonsági ellenőrzési napló	Flash meghajtó menü	Nyomtatási minőség	
Dátum és idő beállítása	Nyomtatási beállítások	Nyomtatási útmutatás	
		Médiaútmutató	
		Nyomtatási hibák útmutatója	
		Menüterkép	
		Információs útmutató	
		Kapcsolat útmutató	
		Elhelyezési útmutató	

¹ A nyomtató beállításának függvényeként ez a menüelem „Hálózatbeállítási oldal” vagy „[x] hálózatbeállítási oldal” elemként jelenik meg.

² A nyomtató beállításának függvényeként ez a menüelem „Szabványos hálózat” vagy „[x] hálózat” elemként jelenik meg.

Papír menü

Alapértelmezett forrás menü

Elem	Funkció
Alapértelmezett forrás [x]. tálca Többlapos adag. Kézi papír Manuális borítékadagolás	Alapértelmezett papírforrás beállítása mindegyik nyomtatási feladathoz. Megjegyzések: <ul style="list-style-type: none"> • A gyári alapértelmezett érték az 1. tálca (normál tálca). • A Papír menüben az MP-adagoló konfigurálása lehetőséget Kazetta értékre kell állítani, hogy az MP-adagoló menüelemként megjelenjen. • Ha két tálcán is ugyanolyan méretű és típusú papír található, és a tálcákhoz ugyanaz a beállítás van megadva, a tálcák automatikusan össze lesznek kapcsolva. Ha az egyik tálca kiürül, a nyomtató a csatolt tálcából vesz papírt.

Papírméret/Papírtípus menü

Elem	Funkció
[x]. tálca mérete A4 A5 A6 JIS-B5 Letter Legal Executive Oficio (Mexikó) Folio Statement Univerzális	Megadhatja az egyes tálcákba töltött papír méretét. Megjegyzések: <ul style="list-style-type: none"> • Az Amerikai Egyesült Államok esetében a gyári alapbeállítás a Letter papírméret. Más országokban az A4-es papírméret a gyári beállítás. • Ha két tálcában ugyanolyan méretű és típusú papír van, és ezt a megfelelő beállítások is tükrözik, akkor a két tálca automatikusan csatolásra kerül. Ha az egyik tálca kiürül, a nyomtató a csatolt tálcából vesz papírt. • Az A6-os papírméret csak az 1. tálcában és a többcélú adagolóban használható.
[x]. tálca típusa Sima papír Fólia Újrahasznosított Címkék Finom Fejléces Előnyomott Színes papír Könnyű papír Nehéz papír Durva/karton [x]. egyéni típus	Az egyes tálcákba töltött papír típusának megadása. Megjegyzések: <ul style="list-style-type: none"> • Az 1. tálca esetében a sima papír, míg az összes többi tálca esetében a(z) [x]. egyéni típus a gyári alapértelmezett beállítás. • Ha van ilyen, akkor a felhasználó által megadott név jelenik meg az [x]. egyéni típus helyett. • Ezzel a menüvel lehet beállítani az automatikus tálcakapcsolást.
Megjegyzés: Ez a menü csak a beüzemelt tálcákat és adagolókat tartalmazza.	

Elem	Funkció
MP-adagoló méret A4 A5 A6 JIS B5 Letter Legal Executive Oficio (Mexikó) Folio Statement Univerzális 7 3/4 boríték 9 boríték 10 boríték DL boríték C5 boríték B5 boríték Egyéb boríték	<p>Megadhatja a többfunkciós adagolóba töltött papír méretét.</p> <p>Megjegyzések:</p> <ul style="list-style-type: none"> • Az Amerikai Egyesült Államok esetében a gyári alapbeállítás a Letter papírméret. Más országokban az A4-es papírméret a gyári beállítás. • A Papír menüben az MP konfigurálását állítsa „Kazetta” értékre, hogy az MP-adagoló méret menüelemként megjelenjen. • A többcélú adagoló nem érzékeli automatikusan a papírméretet. Ellenőrizze, hogy a papírméret beállította-e.
MP-adagoló típus Sima papír Kártya Fólia Újrahasznosított Címkék Finom Boríték Durva boríték Fejléces Előnyomott Színes papír Könnyű papír Nehéz papír Durva/karton [x]. egyéni típus	<p>Megadhatja a többfunkciós adagolóba töltött papír típusát.</p> <p>Megjegyzések:</p> <ul style="list-style-type: none"> • A gyári alapértelmezés a sima papír. • A Papír menüben az MP konfigurálását állítsa „Kazetta” értékre, hogy az MP-adagoló típus menüelemként megjelenjen.
<p>Megjegyzés: Ez a menü csak a beüzemelt tálcákat és adagolókat tartalmazza.</p>	

Elem	Funkció
Kézi papírméret A4 A5 A6 JIS B5 Letter Legal Executive Oficio (Mexikó) Folio Statement Univerzális	Megadhatja a kézzel betöltött papír méretét. Megjegyzés: Az Amerikai Egyesült Államok esetében a gyári alapbeállítás a Letter papírméret. Más országokban az A4-es papírméret a gyári beállítás.
Kézi papírtípus Sima papír Kártya Fólia Újrahasznosított Címkék Finom Fejléces Előnyomott Színes papír Könnyű papír Nehéz papír Durva/karton [x]. egyéni típus	Megadja a kézzel betöltött papír típusát. Megjegyzések: <ul style="list-style-type: none"> • A gyári alapértelmezés a sima papír. • A Papír menüben az MP konfigurálását állítsa „Kézi” értékre, hogy a Kézi papírtípus menüként megjelenjen.
Kézi boríték mérete 7 3/4 boríték 9 boríték 10 boríték DL boríték C5 boríték B5 boríték Egyéb boríték	Megadhatja a kézzel betöltött boríték méretét. Megjegyzés: Az Amerikai Egyesült Államok esetében a gyári alapbeállítás a 10 boríték. Más országokban a DL boríték a gyári beállítás.
Kézi boríték típusa Boríték Durva boríték [x]. egyéni típus	Megadhatja a kézi papíradagolóba helyezett boríték típusát. Megjegyzés: A gyári alapbeállítás a boríték.
Megjegyzés: Ez a menü csak a beüzemelt tálcákat és adagolókat tartalmazza.	

Az MP konfigurálása menü

Menüpont	Funkció
MP konfigurálása Kazetta Manuális Első	Meghatározza, hogy a nyomtató mikor válassza a papírt a többcélú adagolóból. Megjegyzések: <ul style="list-style-type: none"> • A gyári alapbeállítás a Kazetta. A Kazetta a többcélú adagolót állítja be automatikus papírforrásként. • A Kézi csak a kézi adagolású nyomtatási feladatoknál állítja be a többcélú adagolót. • Az Első a többcélú adagolót állítja be elsődleges papírforrásként.

Helyettesítő méret menü

Menüpont	Funkció
Helyettesítő méret Ki Statement/A5 Letter/A4 Mindegyik	Egy megadott papírméretet helyettesít, ha a kért papírméret nem áll rendelkezésre. Megjegyzések: <ul style="list-style-type: none"> • A gyári alapértelmezett beállítás a Mindegyik. Minden rendelkezésre álló mérethelyettesítés használata engedélyezett. • A Ki beállítás azt jelenti, hogy semmilyen mérethelyettesítés nincs engedélyezve. • A mérethelyettesítés beállítása lehetővé teszi egy nyomtatási feladat folytatását anélkül, hogy a Papír-csere üzenet megjelenjen.

Papírtextúra menü

Elem	Funkció
Sima textúra Sima Normal (Normál) Durva	Megadhatja a betöltött sima papír relatív textúráját. Megjegyzés: A gyári alapértelmezett érték a Normal (Normál).
Kártyacsomag felülete Finom Normal (Normál) Durva	Megadhatja a betöltött kartonpapír relatív textúráját. Megjegyzések: <ul style="list-style-type: none"> • A gyári alapértelmezett érték a Normal (Normál). • A beállítások csak a támogatott kártyák esetén jelennek meg.
Fólia felülete Finom Normal (Normál) Durva	Megadhatja a betöltött fólia relatív textúráját. Megjegyzés: A gyári alapértelmezett érték a Normal (Normál).
Újrahasznosít. p. textúrája Finom Normal (Normál) Durva	Megadhatja a betöltött újrahasznosított papír relatív textúráját. Megjegyzés: A gyári alapértelmezett érték a Normal (Normál).
Címketextúra Finom Normal (Normál) Durva	Megadhatja a betöltött címkék relatív textúráját. Megjegyzés: A gyári alapértelmezett érték a Normal (Normál).

Elem	Funkció
Másolópapír-textúra Finom Normal (Normál) Durva	Megadhatja a betöltött írólap relatív textúráját. Megjegyzés: A gyári alapértelmezett érték a Durva.
Boríték felülete Finom Normal (Normál) Durva	Megadhatja a betöltött boríték relatív textúráját. Megjegyzés: A gyári alapértelmezett érték a Normal (Normál).
Durva borítéktextúra Durva	Megadhatja a betöltött durva boríték relatív textúráját.
Fejléctextúra Sima Normal (Normál) Durva	Megadhatja a betöltött fejléces papír relatív textúráját. Megjegyzés: A gyári alapértelmezett érték a Normal (Normál).
Előnyomott papír felülete Finom Normal (Normál) Durva	Megadhatja a betöltött előnyomott papír relatív textúráját. Megjegyzés: A gyári alapértelmezett érték a Normal (Normál).
Színes papír felülete Finom Normal (Normál) Durva	Megadhatja a betöltött színes papír relatív textúráját. Megjegyzés: A gyári alapértelmezett érték a Normal (Normál).
Könnyű textúra Sima Normal (Normál) Durva	Megadhatja a betöltött papír relatív textúráját. Megjegyzés: A gyári alapértelmezett érték a Normal (Normál).
Nehéz textúra Sima Normal (Normál) Durva	Megadhatja a betöltött papír relatív textúráját. Megjegyzés: A gyári alapértelmezett érték a Normal (Normál).
Durva/gyapottextúra Durva	Megadhatja a betöltött pamut papír relatív textúráját.
Egyéni [x] felülete Finom Normal (Normál) Durva	Megadhatja a betöltött egyéni papír relatív textúráját. Megjegyzések: <ul style="list-style-type: none"> • A gyári alapértelmezett érték a Normal (Normál). • A beállítások csak támogatott egyéni típus esetén jelennek meg.

Papírsúly menü

Menüpont	Cél
Normál papír súlya Könnyű Normal (Normál) Nehéz	Megadhatja a betöltött normál papír relatív súlyát. Megjegyzés: A gyári alapértelmezett érték a Normal (Normál).
Kártyacsomag súlya Könnyű Normal (Normál) Nehéz	Megadhatja a betöltött kartonpapír relatív súlyát. Megjegyzés: A gyári alapértelmezett érték a Normal (Normál).
Fólia súlya Könnyű Normal (Normál) Nehéz	Megadhatja a betöltött fólia relatív súlyát. Megjegyzés: A gyári alapértelmezett érték a Normal (Normál).
Újrahaszn. papír súlya Könnyű Normal (Normál) Nehéz	Megadhatja a betöltött újrahasznosított papír relatív súlyát. Megjegyzés: A gyári alapértelmezett érték a Normal (Normál).
Címkesúly Könnyű Normal (Normál) Nehéz	Megadhatja a betöltött címkék relatív súlyát. Megjegyzés: A gyári alapértelmezett érték a Normal (Normál).
Írólap súlya Könnyű Normal (Normál) Nehéz	Megadhatja a betöltött írólap relatív súlyát. Megjegyzés: A gyári alapértelmezett érték a Normal (Normál).
Boríték súlya Könnyű Normal (Normál) Nehéz	Megadhatja a betöltött boríték relatív súlyát. Megjegyzés: A gyári alapértelmezett érték a Normal (Normál).
Vastag boríték súlya Könnyű Normal (Normál) Nehéz	Megadhatja a betöltött vastag boríték relatív súlyát. Megjegyzés: A gyári alapértelmezett érték a Normal (Normál).
Fejléces súlya Könnyű Normal (Normál) Nehéz	Megadhatja a betöltött fejléces papír relatív súlyát. Megjegyzés: A gyári alapértelmezett érték a Normal (Normál).
Előnyomott papír súlya Könnyű Normal (Normál) Nehéz	Megadhatja a betöltött előnyomott papír relatív súlyát. Megjegyzés: A gyári alapértelmezett érték a Normal (Normál).

Menüpont	Cél
Színes papír súlya Könnyű Normal (Normál) Nehéz	Megadhatja a betöltött színes papír relatív súlyát. Megjegyzés: A gyári alapértelmezett érték a Normal (Normál).
Könnyű súly Könnyű	Megadhatja, hogy a betöltött papír súlya könnyű.
Nehéz súly Nehéz	Megadhatja, hogy a betöltött papír súlya nehéz.
Durva/karton súly Könnyű Normal (Normál) Nehéz	Megadhatja a betöltött durva vagy kartonpapír relatív súlyát. Megjegyzés: A gyári alapértelmezett érték a Nehéz.
[x] egyéni súlya Könnyű Normal (Normál) Nehéz	Megadhatja a betöltött egyéni papír relatív súlyát. Megjegyzések: <ul style="list-style-type: none"> • A gyári alapértelmezett érték a Normal (Normál). • A beállítások csak támogatott egyéni típus esetén jelennek meg.

Papírbetöltés menü

Elem	Funkció
Újrahasznosított hordozó betöltése Duplex Ki	Megadhatja, hogy minden, az Újrahasznosított papírtípussal rendelkező nyomtatási feladat kétoldalas legyen-e.
Másolópapír betöltése Duplex Ki	Megadhatja, hogy minden, az Írólap papírtípussal rendelkező nyomtatási feladat kétoldalas legyen-e.
Fejléces betöltése Duplex Ki	Megadhatja, hogy minden, a Fejléces papírtípussal rendelkező nyomtatási feladat kétoldalas legyen-e.
Előnyomott betöltése Duplex Ki	Megadhatja, hogy minden, az Előnyomott papírtípussal rendelkező nyomtatási feladat kétoldalas legyen-e.
Színes betöltése Duplex Ki	Megadhatja, hogy minden, a Színes papírtípussal rendelkező nyomtatási feladat kétoldalas legyen-e.
Megjegyzések: <ul style="list-style-type: none"> • A duplex a 2 oldalas nyomtatást teszi alapértelmezetté minden nyomtatási feladathoz, kivéve, ha Ön az 1 oldalas nyomtatást választotta a Nyomtatási beállításoknál vagy a Nyomtatás párbeszédpanelen. • A Duplex mód kiválasztása esetén minden nyomtatási feladat keresztülhalad a kétoldalas egységen, beleértve az egyoldalas feladatokat is. • Minden menü gyári alapértelmezett beállítása a Kikapcsolva. 	

Elem	Funkció
Könnyű papír betöltése Duplex Ki	Megadhatja, hogy minden, a Könnyű papírtípussal rendelkező nyomtatási feladat kétoldalas legyen-e.
Nehéz papír betöltése Duplex Ki	Megadhatja, hogy minden, a Nehéz papírtípussal rendelkező nyomtatási feladat kétoldalas legyen-e.
[x]. egyéni típus betöltése Duplex Ki	Megadhatja, hogy minden, az [x] egyéni papírtípussal rendelkező nyomtatási feladat kétoldalas legyen-e. Megjegyzés: Egyéni [x] hordozót csak akkor lehet betölteni, ha a rendszer támogatja az egyéni típust.
Megjegyzések:	
<ul style="list-style-type: none"> • A duplex a 2 oldalas nyomtatást teszi alapértelmezetté minden nyomtatási feladathoz, kivéve, ha Ön az 1 oldalas nyomtatást választotta a Nyomtatási beállításoknál vagy a Nyomtatás párbeszédpanelen. • A Duplex mód kiválasztása esetén minden nyomtatási feladat keresztülhalad a kétoldalas egységen, beleértve az egyoldalas feladatokat is. • Minden menü gyári alapértelmezett beállítása a Kikapcsolva. 	

Egyéni típusok menü

Elem	Funkció
[x]. egyéni típus Papír Kártya Fólia Durva/karton Címkék Boríték	Hozzárendel egy papír- vagy speciális hordozótípust a gyári alapértelmezett [x] egyéni típus nevéhez vagy egy, a beágyazott webkiszolgáló segítségével generált, a felhasználó által meghatározott egyéni névhez. Megjegyzések: <ul style="list-style-type: none"> • A(z) [x] Egyéni típus gyári alapértelmezett alapértéke a Papír. • Az egyéni hordozótípust a kiválasztott tálcának vagy az adagolónak is támogatnia kell, amennyiben abból a forrásból kíván nyomtatni.
Újrahasznosított Papír Kártya Fólia Durva/karton Címkék Boríték Pamut	Meghatározza a papírtípust arra az esetre, ha a többi menüben az Újrahasznosítás beállítás van kiválasztva. Megjegyzések: <ul style="list-style-type: none"> • A gyári alapértelmezett érték a Papír. • Az Újrahasznosított papírtípust a kiválasztott tálcának vagy az adagolónak is támogatnia kell, amennyiben abból a forrásból kíván nyomtatni.

Universal Setup (Univerzális beállítás) menü

Elem	Funkció
Units of Measure (Mértékegységek) Hüvelyk Milliméter	Azonosítja a mértékegységeket. Megjegyzések: <ul style="list-style-type: none"> • A gyári alapértelmezett érték az USA-ban a hüvelyk. • A gyári alapértelmezett érték világszerte a milliméter.

Elem	Funkció
Álló lapszélesség 3–8,5 hüvelyk 76–216 mm	Beállítja az álló lapszélességet. Megjegyzések: <ul style="list-style-type: none"> • Ha a szélesség meghaladja a lehetséges maximumot, a nyomtató a lehető legnagyobb szélesség szerint nyomtat. • A gyári alapértelmezett érték az USA-ban 8,5 hüvelyk. A szélesség 0,01-hüvelykenként növelhető. • A nemzetközi gyári alapértelmezett érték 216 mm. A szélesség 1-milliméterenként növelhető.
Álló lapmagasság 3–14,17 hüvelyk 76–360 mm	Beállítja az álló lapmagasságot. Megjegyzések: <ul style="list-style-type: none"> • Ha a magasság meghaladja a lehetséges maximumot, a nyomtató a lehető legnagyobb magasság szerint nyomtat. • A gyári alapértelmezett érték az USA-ban 14 hüvelyk. A magasság 0,01-hüvelykenként növelhető. • A nemzetközi gyári alapértelmezett érték 356 mm. A magasság 1-milliméterenként növelhető.
Adagolási irány Rövid oldal Hosszú oldal	Meghatározza az adagolási irányt, ha a papír mindkét irányban betölthető. Megjegyzések: <ul style="list-style-type: none"> • A gyári alapértelmezett érték a Short Edge (Rövid él). • A Long Edge (Hosszú él) lehetőség csak akkor látható, ha a leghosszabb él rövidebb, mint a tálcá által támogatott maximális lapszélesség.

Jelentések menü

Jelentések menü

Menüpont	Cél
Menübeállítások oldal	Kinyomtat egy jelentést, amely a következő információkat tartalmazza: a tálcákban található papírok, a telepített memória, a teljes oldalszám, a riasztások, az időtűlépések, a nyomtató kezelőpaneljének nyelve, a TCP/IP-cím, a kellékek állapota, a hálózati kapcsolat állapota és egyéb adatok.
Készülékstatisztika	Kinyomtat egy jelentést, mely a nyomtatással kapcsolatos statisztikai adatokat tartalmaz, így például a kellékek adatait, valamint a nyomtatott oldalakkal kapcsolatos adatokat.
Hálózatbeállítási oldal	Kinyomtat egy jelentést, mely a hálózati nyomtatóbeállításokat tartalmazza, így például a TCP/IP-címet. Megjegyzés: Ez a menüelem csak a hálózati nyomtatók, illetve a nyomtatókiszolgálóhoz csatlakoztatott nyomtatók esetében jelenik meg.
Profillista	Kinyomtatja a nyomtatóban tárolt profilok listáját. Megjegyzés: Ez a menüelem csak akkor jelenik meg, ha engedélyezve van az LDSS.
Betűtípuslista PCL betűtípusok PostScript betűtípusok	Kinyomtat egy jelentést a nyomtatón beállított aktuális nyelvhez elérhető összes betűtípusról. Megjegyzés: A PCL és a PostScript emulációkhoz egy külön lista áll rendelkezésre.

Menüpont	Cél
Könyvtár nyomtatása	<p>Kinyomtatja a kiegészítő flash memóriakártyán tárolt elemek listáját.</p> <p>Megjegyzések:</p> <ul style="list-style-type: none"> • A munkapuffer méretét 100%-ra kell állítani. • Ellenőrizze, hogy a kiegészítő flash memória megfelelően telepítve van-e, és működik-e. • Ez a menüelem csak akkor jelenik meg, ha a számítógép rendelkezik telepített kiegészítő flash memóriakártyával.
Készletjelentés	Jelentést nyomtat a nyomtató adatairól, beleértve a sorozatszámot és a modellnevet.

Hálózat/portok menü

Aktív NIC menü

Menüpont	Funkció
Aktív NIC Automatikus [az elérhető hálózati kártyák listája]	<p>Megjegyzések:</p> <ul style="list-style-type: none"> • A gyári alapértelmezett érték az Automatikus. • Ez a menüelem csak akkor jelenik meg, ha a gép rendelkezik telepített kiegészítő hálózati kártyával.

Szabványos hálózat vagy [x] hálózat menü

Megjegyzés: Ebben a menüben csak az aktív portok láthatók. Az inaktív portok nem szerepelnek.

Menüpont	Cél
PCL SmartSwitch Be Ki	<p>Beállítja, hogy a nyomtató automatikusan átváltson-e PCL-emulációra, amikor egy nyomtatási feladatnak arra van szüksége, az alapértelmezett nyomtatónyelvtől függetlenül.</p> <p>Megjegyzések:</p> <ul style="list-style-type: none"> • A gyári alapértelmezett érték a „Bekapcsolva”. • Ha a PCL SmartSwitch le van tiltva, akkor a nyomtató nem vizsgálja meg a bejövő adatokat és a Beállítás menüben megadott alapértelmezett nyomtatónyelvet használja.
PS SmartSwitch Be Ki	<p>Beállítja, hogy a nyomtató automatikusan átváltson-e PS-emulációra, amikor egy nyomtatási feladatnak arra van szüksége, az alapértelmezett nyomtatónyelvtől függetlenül.</p> <p>Megjegyzések:</p> <ul style="list-style-type: none"> • A gyári alapértelmezett érték a „Bekapcsolva”. • Ha a PS SmartSwitch le van tiltva, akkor a nyomtató nem vizsgálja meg a bejövő adatokat és a Beállítás menüben megadott alapértelmezett nyomtatónyelvet használja.
NPA mód Ki Automatikus	<p>Beállítja, hogy a nyomtató az NPA-protokoll által meghatározott elnevezések alapján történő kétirányú kommunikációhoz szükséges speciális feldolgozást alkalmazza.</p> <p>Megjegyzések:</p> <ul style="list-style-type: none"> • A gyári alapértelmezett érték az Automatikus. • A jelen beállításnak a nyomtató kezelőpaneljéről történő módosítása, majd a menüből való kilépés a nyomtató újraindulását eredményezi. Ezután megtörténik a menükiválasztás frissítése.

Menüpont	Cél
Hálózati puffer Letiltva Automatikus 3 kB-tól legfeljebb [a maximálisan megengedhető érték]-ig	Beállítja a hálózati bemeneti puffer méretét. Megjegyzések: <ul style="list-style-type: none"> • A gyári alapértelmezett érték az Automatikus. • Az érték 1 kB-onként módosítható. • A maximálisan megengedett méret a nyomtató memóriájának és az egyéb csatolási puffereknek a méretétől, valamint attól függ, hogy az Erőforrás mentése beállítás Be vagy Ki értékre van-e állítva. • A hálózati puffer maximális méretének megnöveléséhez tiltsa le vagy csökkentse a párhuzamos, a soros és az USB-puffer méretét. • A jelen beállításnak a nyomtató kezelőpaneljéről történő módosítása, majd a menüből való kilépés a nyomtató újraindulását eredményezi. Ezután megtörténik a menükiválasztás frissítése.
Mac bináris PS Be Ki Automatikus	Beállítja, hogy a nyomtató Macintosh rendszerbeli bináris PostScript nyomtatási feladatokat dolgozzon fel. Megjegyzések: <ul style="list-style-type: none"> • A gyári alapértelmezett érték az Automatikus. • A Ki beállítás normál protokollt használva szűri a nyomtatási feladatokat. • A Be beállítás esetén a nyomtató nyers bináris PostScript nyomtatási feladatokat dolgoz fel.

Jelentések menü

A menü az alábbi pontokon keresztül érhető el:

- **Hálózat/portok** menü >**Hálózatok/Portok** >**Szabványos hálózat** >**Szabványos hálózat beállítása** >**Jelentések**
- **Hálózat/portok** menü >**Hálózatok/Portok** >**[x] hálózat** >**[x] hálózat beállítása** >**Jelentések**

Menüpont	Funkció
Beállítási oldal nyomtatása	Kinyomtat egy jelentést, mely a hálózati nyomtatóbeállításokat tartalmazza, így például a TCP/IP-címet.

Network Card (Hálózati kártya) menü

A menü az alábbi pontokon keresztül érhető el:

- **Hálózat/portok** >**Szabványos hálózat** >**Szabványos hálózat beállítása** >**Hálózati kártya**
- **Hálózat/portok** >**Hálózat [x]** >**Hálózat [x] Beállítás** >**Hálózati kártya**

Menüpont	Cél
Kártyaállapot megjelenítése Csatlakoztatva Kapcsolat megszakítva	Megtekintheti a hálózati kártya kapcsolati állapotát.
Kártyasebesség megjelenítése	Megtekintheti az aktív hálózati kártya sebességét.
Network Address (Hálózati cím) UAA LAA	Megtekintheti a hálózati címeket.

Menüpont	Cél
Job Timeout (Feladat időtúllépés) 0–255 másodperc	Beállíthatja, mennyi ideig tart a nyomtatási feladat megszakítása. Megjegyzések: <ul style="list-style-type: none"> • A gyári alapértelmezett érték 90 másodperc. • A 0 kiválasztásával az időtúllépés letiltásra kerül. • 1–9 közötti érték kiválasztásakor a beállítás mentett értéke 10 lesz.

TCP/IP menü

A menü az alábbi pontokon keresztül érhető el:

- **Hálózat/portok > Szabványos hálózat > Szabványos hálózat beállítása > TCP/IP**
- **Hálózat/portok > Hálózat [x] > Hálózat [x] Beállítás > TCP/IP**

Megjegyzés: Ez a menü kizárólag hálózati nyomtatókon, illetve nyomtatókiszolgálóra csatlakoztatott nyomtatókon érhető el.

Elem	Funkció
Gazdanév beállítása	Beállítja az állomásnevet. Megjegyzések: <ul style="list-style-type: none"> • Ezt a beállítást csak a beágyazott webes kiszolgálóról lehet módosítani. • A gazdanév legfeljebb 15 karakterből állhat, és csak az ASCII alfanumerikus karaktereket és a kötőjelet fogadja el.
IP Address (IP-cím)	Itt az aktuális TCP/IP-címet lehet megtekinteni és módosítani. Megjegyzés: Az IP-cím manuális állítása esetén az Enable DHCP (DHCP engedélyezése) és az Enable Auto IP (AutoIP engedélyezése) lehetőség kikapcsolt (Off) állapotba kerül. A BOOTP és RARP engedélyezése opciót szintén kikapcsolja az ezeket támogató rendszereken.
Netmask (Hálózati maszk)	Itt az aktuális TCP/IP hálózati maszkot lehet megtekinteni és módosítani.
Gateway (Átjáró)	Itt az aktuális TCP/IP-átjárót lehet megtekinteni és módosítani.
DHCP engedélyezése On (Bekapcsolva) Ki	Megadja a DHCP-cím és a paraméter-hozzárendelés beállításait. Megjegyzés: A gyári alapbeállítás szerint a funkció bekapcsolt (On) állapotban van.
AutoIP engedélyezése Igen Nem	Megadja a konfigurálás nélküli hálózatműködés beállításait. Megjegyzés: A gyári alapértelmezett érték az Igen.
FTP/TFTP be Igen Nem	Engedélyezi a beépített FTP-kiszolgálót, melynek segítségével a nyomtatóra az FTP-protokoll használatával lehet fájlokat küldeni. Megjegyzés: A gyári alapértelmezett érték az Igen.
HTTP-kiszolgáló engedélyezése Igen Nem	Engedélyezi a beépített webkiszolgálót (Embedded Web Server). Ha engedélyezve van, a nyomtatót webböngészőn keresztül távolról lehet kezelni és felügyelni. Megjegyzés: A gyári alapértelmezett érték az „Igen”.
WINS cím	Itt az aktuális WINS-kiszolgálócímet lehet megtekinteni és módosítani.

Elem	Funkció
DDNS engedélyezése Igen Nem	Engedélyezi az aktuális DDNS-beállítás megtekintését, illetve módosítását. Megjegyzés: A gyári alapértelmezett érték az „Igen”.
mDNS engedélyezése Igen Nem	Engedélyezi az aktuális mDNS-beállítás megtekintését, illetve módosítását. Megjegyzés: A gyári alapértelmezett érték az Igen.
DNS Server Address (DNS-cím)	Itt az aktuális DNS-kiszolgálócímet lehet megtekinteni és módosítani.
Másodlagos DNS-kiszolgáló címe	Itt az aktuális biztonsági DNS-kiszolgálócímeket lehet megtekinteni és módosítani.
Biztonsági DNS-kiszolgáló címe 2	
Biztonsági DNS-kiszolgáló címe 3	
HTTPS engedélyezése Igen Nem	Engedélyezi az aktuális HTTPS-beállítás megtekintését, illetve módosítását. Megjegyzés: A gyári alapértelmezett érték az Igen.

IPv6 menü

A menü az alábbi pontokon keresztül érhető el:

- Hálózat/portok > Szabványos hálózat > Szabványos hálózat beállítása > IPv6
- Hálózat/portok > Hálózat [x] > Hálózat [x] Beállítás > IPv6

Megjegyzés: Ez a menü kizárólag hálózati nyomtatókon, illetve nyomtatókiszolgálóra csatlakoztatott nyomtatókon érhető el.

Elem	Funkció
Enable IPv6 (IPv6 engedélyezése) On (Bekapcsolva) Ki	Engedélyezze az IPv6-ot a nyomtatónál. Az IPv6 nagyobb számok használatával generál IP-címeket. Megjegyzés: A gyári alapbeállítás szerint a funkció bekapcsolt (On) állapotban van.
Auto Configuration (Automatikus konfiguráció) On (Bekapcsolva) Ki	Megadja, hogy a hálózati kártya elfogadja-e az útválasztó által adott automatikus IPv6 címkonfigurációs adatokat. Megjegyzés: A gyári alapbeállítás szerint a funkció bekapcsolt (On) állapotban van.
Set Hostname (Gazdanév beállítása)*	Beállítja az állomásnevet. Megjegyzés: A gazdanév legfeljebb 15 karakterből állhat, és csak az ASCII alfanumerikus karaktereket és a kötőjelet fogadja el.
View Address (Cím megtekintése)*	Itt az aktuális IPv6-címeket lehet megtekinteni.
Átjárócím megtekintése (View Router Address)*	Itt az útválasztó aktuális címét lehet megtekinteni.
* Ezeket a beállításokat csak a beagyazott webkiszolgálóról lehet módosítani.	

Elem	Funkció
Enable DHCPv6 (DHCPv6 engedélyezése) On (Bekapcsolva) Ki	Engedélyezi a DHCPv6 protokollt a nyomtatón. Megjegyzés: A gyári alapbeállítás szerint a funkció bekapcsolt (On) állapotban van.
* Ezeket a beállításokat csak a beágyazott webkiszolgálóról lehet módosítani.	

Vezeték nélküli menü

Megjegyzés: Ez a menü kizárólag vezeték nélküli hálózatra csatlakoztatott nyomtatótípusokon érhető el.

A menü az alábbi pontokon keresztül érhető el:

- **Hálózat/portok > Szabványos hálózat > Szabványos hálózat beállítása > Vezeték nélküli**
- **Hálózat/portok > Hálózat [x] > Hálózat [x] Beállítás > Vezeték nélküli**

Menüpont	Funkció
Wi-Fi Protected Setup (WPS) Gombnyomásos módszer indítása PIN-módszer indítása	Létrehoz egy vezeték nélküli hálózatot, és aktiválja a hálózati biztonság beállítását. Megjegyzések: <ul style="list-style-type: none"> • A Nyomógombos módszer indítása lehetővé teszi a nyomtató vezeték nélküli hálózathoz csatlakoztatását a nyomtatón és a hozzáférési ponton (a vezeték nélküli útválasztón) gombok megadott időn belüli megnyomásával • A PIN-módszer indítása lehetővé teszi a nyomtató vezeték nélküli hálózathoz való csatlakoztatását a nyomtatón PIN használatával, és annak a hozzáférési pont vezeték nélküli beállításában való megadásával
WPS automatikus érzékelés bekapcsolása/kikapcsolása Engedélyezés Kikapcsolás	Automatikusan felismeri a WPS-sel (Nyomógombos módszer indítása vagy PIN-módszer indítása) ellátott hozzáférési pont által használt csatlakozási módszert Megjegyzés: A gyári alapbeállítás a Kikapcsolás.
Hálózati mód Infrastruktúra Ad hoc	Megadja a hálózati módot. Megjegyzések: <ul style="list-style-type: none"> • Az Ad hoc a gyári alapértelmezett beállítás. Ez a lehetőség konfigurálja a vezeték nélküli kapcsolatot közvetlenül a nyomtató és a számítógép között. • Infrastruktúra üzemmódban a nyomtató egy hozzáférési pont használatával csatlakozhat a hálózathoz.
Kompatibilitás 802.11b/g 802.11b/g/n	A vezeték nélküli hálózat vezeték nélküli szabványát adja meg. Megjegyzés: 802.11b/g/n a gyári alapértelmezett érték.
Hálózat kiválasztása	Segítségével kiválaszthat egy hálózatot, amelyet a nyomtató használni tud.
Jelminőség megjelenítése	A vezeték nélküli kapcsolat minőségének megtekintése.
Biztonsági mód megjelenítése	Megtekintheti a vezeték nélküli hálózat titkosítási módját.

AppleTalk menü

Megjegyzés: Ez a menü kizárólag vezeték nélküli hálózathoz csatlakoztatott nyomtatótípusokon érhető el, vagy ha telepítve van opcionális hálózati kártya.

A menü az alábbi pontokon keresztül érhető el:

- **Hálózat/portok >Szabványos hálózat >Szabványos hálózat beállítása >AppleTalk**
- **Hálózat/portok >[x] hálózat beállítása >AppleTalk**

Menüpont	Funkció
Bekapcsol Igen Nem	Be- és kikapcsolja az AppleTalk-támogatást. Megjegyzés: A gyári alapértelmezett érték az Igen.
Név megtekintése	A hozzárendelt AppleTalk-név megjelenítése. Megjegyzés: A név csak az Embedded Web Server használatával módosítható.
Cím megtekintése	A hozzárendelt AppleTalk-cím megjelenítése. Megjegyzés: A cím csak az Embedded Web Server használatával módosítható.
Zóna beállítása [a hálózaton elérhető zónák listája]	Listázza a hálózaton elérhető AppleTalk-zónákat. Megjegyzés: A gyári alapértelmezett érték a hálózat alapértelmezett zónája. Ha nincs alapértelmezett zóna, a csillaggal (*) jelölt zóna az alapértelmezett érték.

Szabványos USB menü

Menüpont	Cél
PCL SmartSwitch Be Ki	Beállítja, hogy a nyomtató automatikusan átváltson-e PCL-emulációra, amikor egy USB-porton érkező nyomtatási feladatnak arra van szüksége, az alapértelmezett nyomtatónyelvtől függetlenül. Megjegyzések: <ul style="list-style-type: none"> • A gyári alapbeállítás szerint a funkció bekapcsolt (Be) állapotban van. • Ha a Ki lehetőség van beállítva, a nyomtató nem ellenőrzi a beérkező adatokat. A nyomtató PostScript-emulációt használ, ha a PS SmartSwitch Be értékre van állítva. A nyomtató a Beállítás menüben meghatározott alapértelmezett nyomtatónyelvet használja, ha a PS SmartSwitch Ki értékre van állítva.
PS SmartSwitch Be Ki	Beállítja, hogy a nyomtató automatikusan átváltson-e PS-emulációra, amikor egy USB-porton érkező nyomtatási feladatnak arra van szüksége, az alapértelmezett nyomtatónyelvtől függetlenül. Megjegyzések: <ul style="list-style-type: none"> • A gyári alapbeállítás szerint a funkció bekapcsolt (Be) állapotban van. • Ha a Ki lehetőség van beállítva, a nyomtató nem ellenőrzi a beérkező adatokat. A nyomtató PCL-emulációt használ, ha a PCL SmartSwitch Be értékre van állítva. A nyomtató a Beállítás menüben meghatározott alapértelmezett nyomtatónyelvet használja, ha a PCL SmartSwitch Ki értékre van állítva.
NPA mód Be Ki Automatikus	Beállítja, hogy a nyomtató az NPA-protokoll által meghatározott elnevezések alapján történő kétirányú kommunikációhoz szükséges speciális feldolgozást alkalmazza. Megjegyzések: <ul style="list-style-type: none"> • A gyári alapértelmezett érték az Automatikus. Automatikusan beállítja, hogy a nyomtató ellenőrizze az adatokat, határozza meg a formátumot, majd megfelelően végezze el a feldolgozást. • A nyomtató automatikusan újraindul, amikor módosítja a jelen beállítást a nyomtató kezelőpaneljéről. Ezután megtörténik a menükiválasztás frissítése.

Menüpont	Cél
USB-puffer Letiltva Automatikus 3 kB-tól legfeljebb [a maximálisan megengedhető érték]-ig	Beállítja a USB bemeneti puffer méretét. Megjegyzések: <ul style="list-style-type: none"> • A gyári alapértelmezett érték az Automatikus. • A Letiltva beállítás kikapcsolja a pufferhasználatot. • Az USB-puffer mérete 1 kB-os lépésekben növelhető. • A maximálisan megengedett méret a nyomtató memóriájának és az egyéb csatolási puffereknek a méretétől, valamint attól függ, hogy az Erőforrás mentése beállítás Be vagy Ki értékre van-e állítva. • Az USB-puffer maximális méretének megnöveléséhez tiltsa le vagy csökkentse a párhuzamos, soros és hálózati pufferek méretét. • A nyomtató automatikusan újraindul, amikor módosítja a jelen beállítást a nyomtató kezelőpaneljéről. Ezután megtörténik a menükiválasztás frissítése.
Mac bináris PS Be Ki Automatikus	Beállítja, hogy a nyomtató Macintosh rendszerbeli bináris PostScript nyomtatási feladatokat dolgozzon fel. Megjegyzések: <ul style="list-style-type: none"> • A gyári alapértelmezett érték az Automatikus. • A Be beállítás esetén a nyomtató nyers bináris PostScript nyomtatási feladatokat dolgoz fel. • A Ki beállítás normál protokollt használva szűri a nyomtatási feladatokat.
ENA-cím YYY.YYY.YYY.YYY	Meghatározza a hálózati címadatokat a külső nyomtatókiszolgálóhoz. Megjegyzés: Ez a menü csak akkor érhető el, ha a nyomtató az USB-porton keresztül egy külső nyomtatókiszolgálóhoz csatlakozik.
ENA hálózati maszk YYY.YYY.YYY.YYY	Meghatározza a hálózati maszk adatait a külső nyomtatókiszolgálóhoz. Megjegyzés: Ez a menü csak akkor érhető el, ha a nyomtató az USB-porton keresztül egy külső nyomtatókiszolgálóhoz csatlakozik.
ENA-átjáró YYY.YYY.YYY.YYY	Meghatározza a hálózati átjáró adatait a külső nyomtatókiszolgálóhoz. Megjegyzés: Ez a menü csak akkor érhető el, ha a nyomtató az USB-porton keresztül egy külső nyomtatókiszolgálóhoz csatlakozik.

SMTP-beállítási menü

Elem	Funkció
Elsődleges SMTP-átjáró	Megadhatja az SMTP-kiszolgáló átjárójára és portjára vonatkozó információkat.
Elsődleges SMTP-átjáró port	Megjegyzés: Az alapértelmezett SMTP-átjáró portszáma 25.
Másodlagos SMTP-átjáró	
Másodlagos SMTP-átjáró port	
SMTP időtűllépés 5–30	Azt az időtartamot adja meg másodpercben, amennyit a kiszolgáló várjon, mielőtt felhagy az e-mail elküldésével. Megjegyzés: A gyári alapértelmezett érték 30 másodperc.
Válaszcím	A nyomtató által küldött e-mailek megad egy maximum 128 karakterből álló válaszcímet.

Elem	Funkció
SSS használata Letiltva Egyeztetés Kötelező	Beállítja a nyomtatót SSL használatára a biztonság fokozása érdekében, amikor az SMTP-kiszolgálóhoz csatlakozik. Megjegyzések: <ul style="list-style-type: none"> A gyári alapértelmezett érték a Letiltva. Ha az Egyeztetés érték van beállítva, az SMTP-kiszolgáló dönt az SSL használatáról.
SMTP-kiszolgáló hiteles. Hitelesítés nem szükséges Bejelentkezés/sima CRAM-MD5 Digest-MD5 NTLM Kerberos 5	Megadja a nyomtatási jogosultságokhoz beolvasandó felhasználói hitelesítés típusát. Megjegyzés: A gyári alapértelmezett beállítás a „Nincs szükség hitelesítésre”.
Eszköz által kezdeményezett e-mail Nincs SMTP eszközhit. adatok haszn.	Meghatározza, hogy milyen belépési adatokat kell használni az SMTP-kiszolgálóval folytatott kommunikációhoz. Bizonyos SMTP-kiszolgálók igénylik a belépési adatokat e-mail küldéshez. Megjegyzések: <ul style="list-style-type: none"> Az Eszköz által kezdeményezett e-mailek gyári alapértelmezett beállítása a „Nincs”. Az Eszköz felhasználói azonosítója és az Eszköz jelszava adatokra az SMTP-kiszolgálóra történő bejelentkezéshez van szükség, ha „Az eszköz SMTP belépési adatainak a használata” opció van kiválasztva.
Eszköz felhasználói azonosítója	
Eszköz jelszava	

Biztonság menü

Egyéb biztonsági beállítások menü

Kezelőelem	Cél
Bejelentkezés korlátai Panelbejelentkezési időtúllépés Távoli bejelentkezési időtúllépés	Korlátozza a nyomtató kezelőpaneljéről történő sikertelen bejelentkezési kísérletek számát és időkezeit az összes felhasználó felfüggesztése előtt. Megjegyzések: <ul style="list-style-type: none"> A Panel bejelentkezési időtúllépés meghatározza, hogy a nyomtató mennyi ideig maradjon készenléti állapotban a nyomtató kezelőpaneljén a felhasználó automatikus kijelentkezése előtt. A beállítás értéke 1–900 másodperc. A gyári alapértelmezett érték 3 másodperc. A Távoli bejelentkezési időtúllépés meghatározza, hogy egy távoli kapcsolat mennyi ideig maradjon készenléti állapotban a kezdőképernyőn a felhasználó automatikus kijelentkezése előtt. A beállított időtartam 1–120 perc. A gyári alapértelmezett beállítás 10 perc.
Minimális PIN-hossz 1–16	Korlátozza a PIN számjegyeinek számát. Megjegyzés: A gyári alapértelmezett érték a 4.

Biztonsági ellenőrzési napló menü

Elem	Funkció
Napló exportálása	Engedélyezi egy jogosult felhasználónak az ellenőrzési napló exportálását. Megjegyzések: <ul style="list-style-type: none"> Az ellenőrzési naplónak a nyomtató kezelőpaneljéről történő exportálásához egy flash-meghajtót kell csatlakoztatni a nyomtatóhoz. A beágyazott webkiszolgálóról az ellenőrzési napló letölthető, majd menthető a számítógépre.
Napló törlése Törlés most Ne törölje	Megadja, hogy az ellenőrzési naplók törölhetők-e vagy sem. Megjegyzés: A Törlés most alapbeállítás az engedélyezés.
Napló beállítása Ellenőrzés engedélyezése Igen Nem Távoli napló bekapcs. Nem Igen Távoli rendszernaplózási szolgáltatás 0–23 Naplózendő események súlyossága 0–7	Megadja, hogy kell-e, és hogyan kell az ellenőrzési naplókat létrehozni. Megjegyzések: <ul style="list-style-type: none"> Az Ellenőrzés engedélyezése beállítás határozza meg, hogy az események naplózásra kerülnek-e a biztonsági ellenőrzési naplóban és a távoli rendszernaplóban. A gyári alapértelmezett érték a „Nem”. A Távoli rendszernapló engedélyezése beállítás határozza meg, hogy a naplófájlok továbbításra kerülnek-e a távoli kiszolgálóra. A gyári alapértelmezett érték a Nem. A Távoli rendszernaplózási szolgáltatás határozza meg a naplófájlok távoli rendszernapló kiszolgálóra való küldéséhez használt értéket. A gyári alapértelmezett érték a 4. Ha a biztonsági ellenőrzési naplózási lehetőség be van kapcsolva, minden esemény súlyossági értéke is rögzítésre kerül. A gyári alapértelmezett érték a 4.

Dátum és idő beállítása menü

Elem	Funkció
Aktuális dátum és idő	Itt láthatóak a nyomtató aktuális dátum- és időbeállításai.
Dátum és idő kézi beállítása [adja meg a dátumot és az időt]	A dátum és az idő beállítására szolgál. Megjegyzések: <ul style="list-style-type: none"> Az érintőképernyős nyomtatókon a dátum és az idő ÉÉÉÉ-HH-NN ÓÓ:PP formátumban van beállítva. A dátum és idő kézi beállítása az NTP-t kikapcsolt állásba állítja. A nem érintőképernyős nyomtatókon a dátum és az idő ÉÉÉÉ-HH-NN-ÓÓ:PP formátumban adható meg egy varázslósegítségével.
Időzóna [időzónalista]	Itt választhatja ki az időzónát. Megjegyzés: A GMT a nem érintőképernyős nyomtatómodellek gyári alapértelmezett értéke.
Nyári időszámítás automatikus követése Be Ki	Beállítja, hogy a nyomtató az Időzóna beállításhoz társított megfelelő nyári időszámítás kezdetét és végét használja. Megjegyzés: A gyári alapértelmezett érték a „Bekapcsolva”.

Elem	Funkció
NTP engedélyezése Be Ki	Engedélyezi a Hálózati időprotokollt (NTP), amely a hálózat eszközein összehangolja az órák beállítását. Megjegyzések: <ul style="list-style-type: none"> • A gyári alapértelmezett érték a „Bekapcsolva”. • Ezt a beállítást a dátum és idő kézi beállítása letiltja.

Beállítások menü

Általános beállítások menü

Elem	Funkció
Kijelző nyelve Angol Français Deutsch Italiano Español Dansk Norsk Nederlands Svenska Portugál Suomi Orosz Polski Görög Magyar Türkce Cesky Egyszerűsített kínai Hagyományos kínai Koreai Japán	Beállítja a kijelzőn megjelenő szöveg nyelvét. Megjegyzés: Nem minden nyomtató esetében érhető el az összes nyelv, és előfordulhat, hogy az ilyen nyelvek megjelenítéséhez speciális hardvert kell telepíteni.
Készletbecslés megjelenítése Becslések megjelenítése Becslések elrejtése	Megjeleníti a vezérlőpanelen a kellékanyagokra vonatkozó becsléseket, a beágyazott webki-szolgáltót, a menübeállításokat és a készülékstatisztikai jelentéseket.

Elem	Funkció
Gazdaságos mód Ki Energia Energia/papír Papír	Csökkenti az energia, a papír vagy a speciális nyomathordozó felhasználását. Megjegyzések: <ul style="list-style-type: none"> A gyári alapértelmezett beállítás a kikapcsolt állapot. Visszaállítja a nyomtatót a gyári alapértelmezett értékre. Az Energia beállítás a nyomtató energiafelhasználását minimalizálja. Az „Energia/papír” beállítás a nyomtató energia-, papír- és speciális nyomathordozó-felhasználását csökkenti. A „Papír” beállítás esetén a nyomtatási feladathoz szükséges papír és speciális nyomathordozó mennyisége lesz minimális.
Csendes üzemmód Ki Be	A nyomtató által keltett zajt csökkenti. Megjegyzések: <ul style="list-style-type: none"> A gyári alapértelmezett beállítás a kikapcsolt állapot. Támogatja a nyomtatóhoz megadott műszaki adatok szerinti teljesítményt. A „Bekapcsolva” beállításnál kelti a nyomtató a lehető legkevesebb zajt. Ez a beállítás a legmegfelelőbb a szöveg és a vonalas rajzok nyomtatásához. A Fénykép lehetőség kiválasztásával a nyomtató-illesztőprogramban, letilthatja a Halk módot és jobb nyomtatási minőséget, valamint teljes sebességű nyomtatást biztosíthat.
Kezdeti beállítás Igen Nem	Utasítja a nyomtatót a beállításvarázsló futtatására. Megjegyzések: <ul style="list-style-type: none"> A gyári alapértelmezett érték az „Igen”. Miután az „Ország” képernyőn a Kész lehetőséget választotta, és ezzel bezárta a beállítás varázslót, az alapértelmezett érték a „Nem” lesz.
Papírméret USA Metrikus	A papírméret mértékegységeinek meghatározása. Megjegyzések: <ul style="list-style-type: none"> A gyári alapértelmezett érték a US. A kezdeti beállítást a kezdeti beállítási varázslóban határozhatja meg az ország és a régió kiválasztásával.
A kezdőképernyő testre szabása Nyelv módosítása Független feladatok keresése Független feladatok	Módosítja a kezdőképernyőn megjelenő ikonokat és gombokat. Minden ikon és gomb esetében az alábbi beállítások közül választhat: Kijelző Ne jelezzen Megjegyzések: <ul style="list-style-type: none"> A Kijelző a gyári alapértelmezett beállítás a Független feladatok keresése és Független feladatok esetében. A Nyelv módosítása gyári alapértelmezett beállítása a Ne jelezzen.

Elem	Funkció
Időtúllépések Alvó üzemmód Letiltva 1–120 perc	Meghatározza, hogy a nyomtató egy feladat kinyomtatása után mennyi idő múlva váltson át energiatakarékos üzemmódra. Megjegyzések: <ul style="list-style-type: none"> • A gyári alapértelmezett érték 30 perc. • A Letiltva lehetőség csak akkor jelenik meg, ha az Energiatakarékosság beállítása Kikapcsolva. • A maximális időtartam 240 percre nő, amikor az Energiatakarékosság beállítása Kikapcsolva. • Az alacsonyabb szintű beállítások több energiát takarítanak meg, viszont hosszabb bemelegedési időre van szükségük. • Ha a nyomtató állandóan használatban van, magasabb szintet állítson be. A legtöbb esetben ilyenkor a nyomtatónak minimális bemelegedési időre van szüksége a nyomtatáshoz.
Időtúllépések Nyomt. Kijelző ki beállításnál Nyomt. engedély. kikapcs. kijelzőnél Kijelző bekapcs. nyomtatóskor	Feladat nyomtatása kikapcsolt kijelzőnél. Megjegyzés: Kijelző bekapcsolva, ha a nyomtatása a gyári alapbeállítás.
Időtúllépések Hibernálási idő Letiltva 1 óra 2 óra 3 óra 6 óra 1 nap 2 nap 3 nap 1 hét Két hét 1 hónap	Beállítja azt az időt, ameddig a nyomtató vár, mielőtt Hibernált módra váltana. Megjegyzés: A gyári alapértelmezett beállítás 3 nap.
Időtúllépések Hibernálási idő kapcsolat esetén Hibernált mód Ne hibernálja	Hibernált üzemmódba állítja a nyomtatót, még aktív Ethernet-kapcsolat esetén is. Megjegyzés: A gyári alapértelmezett érték a Ne hibernálja.
Időtúllépések Kijelző időtúllépése 15–300 mp	Beállítja azt az időt (másodpercben), ameddig a nyomtató vár, mielőtt a kijelző visszalépne Kész állapotba. Megjegyzés: A gyári alapértelmezett érték a 30 másodperc.

Elem	Funkció
Időtűlések Nyomatási időtűlés Letiltva 1–255 mp	Beállítja azt az időt (másodpercben), ameddig a nyomtató a nyomtatási feladat befejezését jelző üzenetre vár, mielőtt törölné a feladat hátralévő részét. Megjegyzések: <ul style="list-style-type: none"> • A gyári alapértelmezett érték a 90 másodperc. • A beállított időtartam lejártával a nyomtatóban lévő, részben kinyomtatott oldal nyomtatása befejeződik. • A Nyomatási időtűlés funkció csak PCL-emuláció használata esetén érhető el. A beállítás PostScript-emulációs nyomtatási feladatok esetén nem használható.
Időtűlések Várakozási időtűlés Letiltva 15–65535 mp	Beállítja azt az időt (másodpercben), ameddig a nyomtató további adatokra vár, mielőtt törölné a nyomtatási feladatot. Megjegyzések: <ul style="list-style-type: none"> • A gyári alapértelmezett érték a 40 másodperc. • A beállítás PCL-emulációs nyomtatási feladatok esetén nem érvényes.
Hiba elhárítása Automatikus újraindítás Újraindítás, ha tétlen Újraindítás mindig Újraindítás soha Automatikus újraindítások maximális száma 1–20	A nyomtató beállítása automatikus újraindításra hiba fellépésének esetére. Megjegyzések: <ul style="list-style-type: none"> • Az Automatikus újraindítás gyári alapértelmezett beállítása az Újraindítás mindig. • Az Automatikus újraindítások maximális száma gyári alapértelmezett értéke: 2. • Ha a nyomtató egy megadott időn belül annyi automatikus újraindítást hajt végre, amennyi a nyomtatóban meg van határozva, akkor a nyomtató újraindítás helyett készülékhibát jelez.
Nyomtatás helyreállítása Automatikus folytatás Letiltva 5–255 mp	Engedélyezi, hogy a nyomtató bizonyos offline helyzetekben automatikusan folytassa a nyomtatást, amennyiben azok egy megadott időn belül nincsenek megoldva. Megjegyzés: A gyári alapértelmezett érték a Letiltva.
Nyomtatás helyreállítása Elakadás utáni helyreáll. Be Ki Automatikus	Megadja, hogy a nyomtató újraindítja-e az elakadt oldalakat. Megjegyzések: <ul style="list-style-type: none"> • A gyári alapértelmezett érték az Automatikus. A nyomtató újraindítja az elakadt oldalakat, amennyiben nincs szükség memóriára további feladatok kinyomtatásához. • A Bekapcsolva kiválasztásával a nyomtató mindig újraindítja az elakadt oldalakat. • A Kikapcsolva kiválasztásával a nyomtató sosem újraindítja újra az elakadt oldalakat.
Nyomtatás helyreállítása Elak.seg. Be Ki	Megjegyzések: <ul style="list-style-type: none"> • A gyári alapértelmezett érték a „Bekapcsolva”. Ha a funkció be van kapcsolva, akkor a nyomtató egy elakadt oldal eltávolítását követően az üres vagy részleges nyomatot tartalmazó oldalakat automatikusan a normál tárolóba továbbítja. • Ha ki van kapcsolva, a felhasználónak kell az összes elakadt papírt eltávolítani minden lehetséges helyről.

Elem	Funkció
Nyomtatás helyreállítása Oldalvédelem Ki Be	Engedélyezi, hogy a nyomtató kinyomtasson egy olyan oldalt, amelyet másképp nem lehetett volna kinyomtatni. Megjegyzések: <ul style="list-style-type: none"> A gyári alapértelmezett beállítás a kikapcsolt állapot. A nyomtató részoldalt nyomtat ki, ha nincs elég memória egy egész oldal kinyomtatásához. A Bekapcsolva kiválasztásával a nyomtató egész oldalt nyomtat ki, így az egész oldal kinyomtatásra kerül.
Alvó gomb megnyomása Ne csináljon semmit Alvó Hibernált mód	Meghatározza, hogy válaszoljon a nyomtató tétlen állapotban az Alvás gomb rövid megnyomására. Megjegyzés: A gyári alapbeállítás az Alvó üzemmód.
Nyomja meg és tartsa lenyomva az Alvó gombot Ne csináljon semmit Alvó Hibernált mód	Meghatározza, hogy válaszoljon a nyomtató tétlen állapotban az Alvó gomb hosszú megnyomására. Megjegyzés: A gyári alapértelmezett beállítás a Ne csináljon semmit.
Gyári alapbeállítások Nincs visszaállítás Visszaállítás most	Visszaállítja a nyomtató beállításait a gyári alapértelmezett értékekre. Megjegyzések: <ul style="list-style-type: none"> A gyári alapértelmezett érték a Ne állítsa vissza. Ezzel a lehetőséggel megmaradnak a felhasználói beállítások. A RAM-ban tárolt valamennyi letöltés törlésre kerül. Mindez nem érinti a flash memóriában tárolt letöltéseket.
Egyéni nyitóüzenet Ki IP-cím Gazdanév Kapcsolattartó neve Hely Zero Configuration-név [x] egyéni szöveg	Adjon meg egyéni nyitóüzenetet, amely a nyomtató állapotának megfelelően változó felirat lesz. Megjegyzés: A gyári alapértelmezett beállítás a kikapcsolt állapot.

Setup (Beállítás) menü

Menüpont	Cél
Nyomtató nyelve PCL-emuláció PS-emuláció	Beállítja az alapértelmezett nyomtatónyelvet. Megjegyzések: <ul style="list-style-type: none"> A gyári alapértelmezett érték a PCL-emuláció. A PostScript-emuláció egy PostScript-értelmezőt használ a nyomtatási feladatok feldolgozására. A PCL-emuláció egy PCL-értelmezőt használ a nyomtatási feladatok feldolgozására. A nyomtatónyelv alapértelmezettként való beállítása nem akadályozza meg a szoftvert abban, hogy más nyomtatónyelvet használó nyomtatási feladatokat küldjön.

Menüpont	Cél
Nyomtatási terület Normál Teljes oldal	Beállítja a logikai és fizikai nyomtatási területet. Megjegyzések: <ul style="list-style-type: none"> A gyári alapértelmezett érték a Normál. Amikor a Normál beállítás által megadott területen kívüli területre próbál nyomtatni, a nyomtató levágja a képet a nyomtatási terület szélénél. A Teljes oldal lehetőséggel a képet a Normál beállítás által megadott területen kívüli területre lehet helyezni. Ez a beállítás csak a PCL 5 értelmezővel nyomtatott oldalakra van hatással, a PCL XL vagy PostScript értelmezővel nyomtatottakra nincs.
Letöltés célhelye RAM Flash meghajtó	Meghatározza a letöltések tárolási helyét. Megjegyzések: <ul style="list-style-type: none"> Az alapértelmezett érték a RAM. A letöltések RAM-ban való tárolása csak ideiglenes. A letöltések flash memóriában való tárolása tartós tárolást jelent. A letöltések a flash memóriában maradnak akkor is, ha kikapcsolja a nyomtatót. Ez a menüelem csak akkor jelenik meg, ha a számítógép rendelkezik telepített kiegészítő flash memóriával.
Erőforrás-kímélő mód Be Ki	Megadja, hogyan kezelje a nyomtató az ideiglenes letöltéseket, így a RAM-ban tárolt betűtípusokat és makrókat, amikor a nyomtató az elérhetőnél több memóriát igénylő nyomtatási feladatot kap. Megjegyzések: <ul style="list-style-type: none"> Az alapértelmezett beállítás a Ki. A Ki beállításnál a nyomtató csak addig tartja meg a letöltéseket, amíg nincs szükség memóriára. A nyomtató törli a letöltéseket a nyomtatási feladatok feldolgozása érdekében. A Be állásnál a nyomtató megtartja a letöltéseket a nyelv módosítása és a nyomtató visszaállítása során. Ha elfogy a nyomtató memóriája, megjelenik a A memória megtelt [38] üzenet a nyomtató kijelzőjén, de a letöltések nem törölődnek.

Finishing (Utófeldolgozás) menü

Használja	arra, hogy
Oldalak (kétoldalas) Egyoldalas Kétoldalas	Megadja, hogy a kétoldalas (duplex) nyomtatás be van-e állítva alapértelmezésként minden nyomtatási feladathoz. Megjegyzések: <ul style="list-style-type: none"> A gyári alapértelmezett érték az „Egyoldalas”. A kétoldalas nyomtatást beállíthatja a nyomtatószoftverből. Windows-felhasználók számára: Kattintson a Fájl >Nyomtatás , majd a Tulajdonságok, Beállítások, Lehetőségek vagy Funkciók elemre. Macintosh-felhasználók számára: Válassza a File (Fájl) >Print (Nyomtatás) lehetőséget, majd adja meg a beállításokat a Print (Nyomtatás) párbeszédpanelen és a felugró menükben.
Kétoldalas kötés Hosszú oldal Rövid oldal	Kötés meghatározása a kétoldalas oldalaknál a tájolás viszonylatában. Megjegyzések: <ul style="list-style-type: none"> A gyári alapértelmezett érték a „Hosszú oldal”. E beállítás esetén a kötés az oldal hosszabb éle mentén (azaz álló tájolás esetén a bal oldalon, fekvő tájolás esetén a felső oldalon) van. A „Rövid oldal” beállítás esetén a kötés az oldal rövidebb éle mentén (azaz álló tájolás esetén felül, fekvő tájolás esetén bal oldalon) van.

Használja	arra, hogy
Példányszám 1–999	Megadja az egyes nyomtatási feladatok alapértelmezett példányszámát. Megjegyzés: Az alapértelmezett érték az 1.
Üres oldalak Ne nyomtasson Nyomtatás	Megadja, hogy üres oldalak legyenek beszúrva a nyomtatási feladatba. Megjegyzés: A gyári alapértelmezett érték a Ne nyomtasson.
Leválogatás (1,1,1) (2,2,2) (1,2,3) (1,2,3)	Több példány nyomtatásakor egymásra helyezi a nyomtatási feladat oldalait. Megjegyzés: A gyári alapértelmezett érték a „(1,2,3) (1,2,3)”.
Elválasztólapok Ki Példányok között Feladatok között Oldalak között	Megadja, hogy legyenek-e beszúrva üres elválasztólapok. Megjegyzések: <ul style="list-style-type: none"> • A gyári alapértelmezett beállítás a kikapcsolt állapot. • A Példányok között beállítás üres oldalakat szűr be a nyomtatási feladat egyes példányai közé, ha a Leválogatás beállítása „(1,2,3) (1,2,3)”. Ha a Leválogatás beállítása „(1,1,1) (2,2,2)”, akkor egy üres oldal lesz beszúrva a kinyomtatott oldalak csoportjai után, például az összes első oldal után, majd az összes második oldal után. • A Feladatok közé parancs a nyomtatási feladatok közé szúrja be az üres oldalt. • Az Oldalak közé parancs a nyomtatási feladat egyes oldalai közé szúrja be az üres oldalt. Ez a beállítás írásvetítő-fóliák nyomtatásakor lehet hasznos, vagy ha üres oldalakat akar.
Elválasztólap forrása [x]. tálca Többcélú adagoló	Megadja az elválasztólapok papírforrását. Megjegyzés: A gyári alapértelmezett érték az 1. tálca (normál tálca).
Papírtakarékos nyomtatás Ki 2 oldal 3 oldal 4 oldal 6 oldal 9 oldal 12 oldal 16 oldal	Több oldal nyomtatása egyetlen lapra. Megjegyzések: <ul style="list-style-type: none"> • A gyári alapértelmezett beállítás a kikapcsolt állapot. • Az egy lapon elhelyezni kívánt oldalak számának kiválasztása után a nyomtató minden oldalt úgy méretez át, hogy a kívánt mennyiségű oldal ráférjen a lapra.
Papírtakarékos elrendezés Vízszintes Fordított vízszintes Fordított függőleges Függőleges	Meghatározza az egy lapra nyomtatott oldalak sorrendjét Papírtakarékos módban. Megjegyzések: <ul style="list-style-type: none"> • A gyári alapértelmezett érték a vízszintes. • Az elhelyezés függ az oldalképek számától, és hogy a képek álló vagy fekvő tájolásúak-e.
Papírtakarékos mód tájolása Automatikus Fekvő Álló	Meghatározza az egy lapra nyomtatott oldalak tájolását. Megjegyzés: A gyári alapértelmezett érték az Automatikus. A nyomtató az álló és a fekvő közt választ.
Papírtakarékos szegély Nincs Folytonos	Keret nyomtatása a Papírtakarékos mód használatakor. Megjegyzés: A gyári alapértelmezett beállítás a Nincs.

Quality (Minőség) menü

Elem	Funkció
Nyomatási felbontás 300 dpi 600 dpi 1200 dpi 1200 Image Q 2400 Image Q	Megadja a nyomtatott oldalak felbontását képpont/hüvelyk (dpi) értékben. Megjegyzés: A gyári alapértelmezett beállítás a 600 dpi.
Jobb felbontás Ki Karakterkészletek Vízszintesen Függőlegesen Mindkét irányban Elszigetelt	Több képpont nyomtatható ki egy csoportba tisztábban, hogy a képek minősége vízszintes vagy függőleges irányban javuljon, vagy javuljon a betűtípusok minősége. Megjegyzés: A gyári alapértelmezett érték a Kikapcsolva.
Festék sötétsége 1–10	A nyomtatvány világosabb vagy sötétebb lesz a beállítástól függően. Megjegyzések: <ul style="list-style-type: none"> • A gyári alapértelmezett érték a 8. • A kisebb érték választása segíthet a festéktakarékosságban.
Vékony vonalak javítása Be Ki	Engedélyezi az építészeti rajzok, térképek, elektronikai áramkörök és folyamatábrákhoz javasolt nyomtatási módot. Megjegyzések: <ul style="list-style-type: none"> • A gyári alapértelmezett érték a Kikapcsolva. • Ez az opció a nyomtatószoftverből állítható be. Windows esetén kattintson a File (Fájl) >Print (Nyomatás), majd a Properties (Tulajdonságok), Preferences (Beállítások), Options (Lehetőségek) vagy a Setup (Funkciók) lehetőségre. Ha Macintosh-felhasználó, válassza a File (Fájl) >Print (Nyomatás) lehetőséget, majd adja meg a beállításokat a nyomtatási párbeszédpanelen és a felugró menükben. • Ha az Embedded Web Server segítségével szeretné megadni ezt a beállítást, akkor írja be a hálózati nyomtató IP-címét a webböngésző címezőjébe.
Szürkekorrekció Automatikus Ki	Automatikusan beállítja a képekre alkalmazott kontrasztjavítást. Megjegyzés: A gyári alapértelmezett érték az Automatikus.
Világosság -6 és +6 között	Segítségével világosítható, illetve sötétíthető a kinyomtatott anyag. A nyomat világosításával takarékoskodhat a festékkel. Megjegyzés: A gyári alapértelmezett érték a 0.
Kontraszt 0–5	Segítségével beállítható a kinyomtatott objektumok kontrasztja. Megjegyzés: A gyári alapértelmezett érték a 0.

Segédprogramok menü

Menüpont	Cél
Flash formázása Igen Nem	Formázza a flash memóriát. Vigyázat - sérülésveszély: Ne kapcsolja ki a nyomtatót, miközben a flash-memóriát formázza. Megjegyzések: <ul style="list-style-type: none"> • A flash-memória a nyomtatóba helyezett flash-memóriakártyával hozzáadott memóriát jelöli. • Az Igen törli a flash memórián tárolt összes adatot. • A Nem megszakítja a formázási kérelmet. • A kiegészítő flash-memóriakártya nem lehet olvasás-/írás- vagy írásvédett. • Ez a menüpont csak akkor látható, ha tartozik a nyomtatóhoz flash memória, és az nem hibás.
Hex Trace (Hexadecimális nyomkövetés)	Segít megtalálni egy nyomtatási probléma forrását. Megjegyzések: <ul style="list-style-type: none"> • Az aktiválás bekapcsolásakor a nyomtatóra küldött minden adat hexadecimális és karakteres megjelenítéssel is ki lesz nyomtata, valamint a vezérlőkódok nem lesznek végrehajtva. • A Hexadecimális nyomkövetés bezárásához vagy deaktiválásához kapcsolja ki vagy állítsa alaphelyzetbe a nyomtatót.
Lefedettségbecslő Ki Be	Megbecsüli egy oldal festékkel való lefedettségét (százalékban kifejezve). A becsült értékek egy külön lapra lesznek kinyomtatva minden egyes nyomtatási feladat végén. Megjegyzés: Az alapértelmezett beállítás a Ki.

XPS menü

Menüpont	Funkció
Hibaoldalak nyomtatása Ki Be	Kinyomtatja a hibákra vonatkozó információkat tartalmazó oldalt, beleértve az XML-címkézési hibákat is. Megjegyzés: Az alapértelmezett beállítás a Ki.

PDF menü

Menüpont	Funkció
Méretezés eredeti méretre Igen Nem	Úgy méretezi az oldal tartalmát, hogy elérjen a kiválasztott méretű papíron. Megjegyzés: A gyári alapértelmezett érték a „Nem”.
Jegyzetek Ne nyomtassa Nyomtatás	Kinyomtatja a PDF-ben található megjegyzéseket. Megjegyzés: A gyári alapértelmezett érték a Ne nyomtasson.

PostScript menü

Menüpont	Cél
PS hiba nyomtatása Be Ki	Kinyomtat egy PostScript-hibát tartalmazó oldalt. Megjegyzés: Az alapértelmezett beállítás a Ki.
PS indítás mód Be Ki	A SysStart fájl letiltása. Megjegyzés: Az alapértelmezett beállítás a Ki.
Betűkészlet prioritása Beépített Flash meghajtó	Megadja a betűtípusok keresési sorrendjét. Megjegyzések: <ul style="list-style-type: none"> • A gyári alapértelmezett érték a „Rezidens”. • Ez a menüpont csak akkor érhető el, ha a nyomtatóhoz csatlakozik egy formázott flash memória, és az megfelelően működik. • Győződjön meg róla, hogy a kiegészítő flash memóriakártya nem olvasás-/írás-, írás- vagy jelszóval védett. • A feladat pufferméretét nem szabad 100%-ra állítani.

PCL Emul (PCL-emuláció) menü

Elem	Funkció
Font Source (Betűtípus forrása) Resident (Beépített) Download (Letöltött) Flash All (Összes)	Megadja a Betűtípusnév menüben használt betűtípusokat. Megjegyzések: <ul style="list-style-type: none"> • A gyári alapértelmezett érték a „Beépített”. A "Beépített" megjeleníti a gyári alapértelmezett, RAM-ba letöltött betűtípusokat. • A „Letöltés” megjeleníti a RAM-ba letöltött összes betűtípust. • A "Flash" megjeleníti a beállításokban látható valamennyi, a memóriában található betűtípust. A kiegészítő flash-memóriakártya megfelelően formázott legyen, és nem lehet olvasás-/írás-, írás- vagy jelszóval védett. • Az „Összes” beállítás megjeleníti az összes elérhető betűtípust.
Betűtípus Courier 10	Azonosítja a betűtípust és a memóriát, amely tárolja. Megjegyzés: A gyári alapértelmezett érték a Courier 10. A Courier 10 megjeleníti a betűtípust, a betűtípus-azonosítót, illetve a tárolás helyét a nyomtatón. A betűtípusok forrására az alábbi rövidítések használatosak: R (Resident, rezidens), F (Flash), illetve D (Download, letöltés).
Symbol Set (Szimbólumtábla) 10U PC-8 12U PC-850	Megadja az egyes betűtípusnevekhez tartozó jelkészletet. Megjegyzések: <ul style="list-style-type: none"> • A gyári alapértelmezett érték az USA-ban a 10U PC-8. A gyári alapértelmezett érték világszerte a 12U PC-850. • A jelkészlet egy betűkből és számokból, írásjelekből és különleges szimbólumokból álló készlet. A jelkészletek támogatják az egyes nyelveket, illetve a különleges alkalmazásokat, pl. a matematikai szimbólumokat tudományos szövegekben. Csak a támogatott jelkészletek jelennek meg.

Elem	Funkció
PCL-emuláció beáll. Pontméret 1.00–1008.00	Módosítja a méretezhető tipografikus betűtípusok pontméretét. Megjegyzések: <ul style="list-style-type: none"> Az alapértelmezett érték a 12. A Pontméret a betűtípus karaktereinek magasságát jelöli. Egy pont körülbelül 0,3556 mm. A pontméret 0,25 pontonként növelhető vagy csökkenthető.
PCL Emulation Settings (PCL-emuláció beállításai) Pitch (Alapméret) 0.08–100	Megadja a méretezhető rögzített szélességű betűtípusok betűtávolságát. Megjegyzések: <ul style="list-style-type: none"> Az alapértelmezett érték a 10. A betűtávolság a rögzített szélességű betűtípusok számát jelöli hüvelykenként (cpi). A betűtávolság 0,01 cpi-nként növelhető vagy csökkenthető. A nem méretezhető rögzített szélességű betűtípusoknál a betűtávolság megjelenik a kijelzőn, de nem módosítható.
PCL Emulation Settings (PCL-emuláció beállításai) Tájolás Álló Fekvő	Megadja a szöveg és grafika tájolását az oldalon. Megjegyzések: <ul style="list-style-type: none"> A gyári alapértelmezett érték az Álló. A Portrait (Álló) beállítás a szöveget és a grafikát az oldal rövid élével párhuzamosan nyomtatja. A Fekvő beállítás a szöveget és a grafikát az oldal hosszú élével párhuzamosan nyomtatja.
PCL-emuláció beáll. Sorok/lap 1–255	Megadja az egy oldalon megjelenő sorok számát. Megjegyzések: <ul style="list-style-type: none"> Az egyesült államokbeli gyári alapértelmezett érték a 60. A nemzetközi alapértelmezett érték a 64. A nyomtató a sorok közti távolságot a Lines per Page (Sorok/lap), a Paper Size (Papírméret) és az Orientation (Tájolás) beállítás alapján állítja be. Válassza ki a kívánt papírméretet és tájolást, mielőtt beállítaná a Sorok/lap beállítást.
PCL Emulation Settings (PCL-emuláció beállításai) A4 Width (A4-es szélesség) 198 mm 203 mm	Beállítja a nyomtatót az A4-es méretű papíron való nyomtatáshoz. Megjegyzések: <ul style="list-style-type: none"> A gyári alapbeállítás a 198 mm. A 203 mm beállítás úgy adja meg az oldal szélességét, hogy elférjen rajta nyolcvan 10-es szélességű karakter.
PCL Emulation Settings (PCL-emuláció beállításai) CR mindig LF után On (Bekapcsolva) Ki	Megadja, hogy a nyomtató automatikusan végrehajtsa egy kocsivissza-műveletet (CR) a soremelés (LF) vezérlőparancs után. Megjegyzés: A gyári alapértelmezett érték a Kikapcsolva.
PCL-emuláció beáll. LF mindig CR után On (Bekapcsolva) Ki	Megadja, hogy a nyomtató automatikusan beszúrjon egy soremelést (LF) minden kocsivissza (CR) vezérlőparancs után. Megjegyzés: A gyári alapértelmezett érték a Kikapcsolva.

Elem	Funkció
<p>Tálcaátszámozás</p> <p>MP-adagoló száma</p> <p>Ki</p> <p>Nincs</p> <p>0–199</p> <p>[x]. tálcá hozzárendelése</p> <p>Ki</p> <p>Nincs</p> <p>0–199</p> <p>Assign Manual Paper (Kézi adagoló száma)</p> <p>Ki</p> <p>Nincs</p> <p>0–199</p> <p>Kézi boríték hozzárendelése</p> <p>Ki</p> <p>Nincs</p> <p>0–199</p>	<p>Beállítja, hogy a nyomtató olyan nyomtatószoftverrel vagy programokkal működjön, amelyek különböző forrás-hozzárendeléseket használnak tálcákhoz és adagolókhöz.</p> <p>Megjegyzések:</p> <ul style="list-style-type: none"> • A gyári alapértelmezett érték a Kikapcsolva. • Semmi nem választható ki. Csak akkor jelenik meg, ha a PLC 5 értelmező választja ki. Továbbá figyelmen kívül hagyja a Papíradagolás választása parancsot. • A 0–199 érték egyéni hozzárendelést tesz lehetővé.
<p>Tray Renumber (Tálcák átszámozása)</p> <p>Gyári beállítások megtekintése</p> <p>MPF alapért. = 8</p> <p>T1 alapért. = 1</p> <p>T1 alapért. = 4</p> <p>T1 alapért. = 5</p> <p>T1 alapért. = 20</p> <p>T1 alapért. = 21</p> <p>Bor. alapért. = 6</p> <p>K.papír alap. = 2</p> <p>K.bor. alapért. = 3</p>	<p>Megjeleníti az egyes tálcákhoz vagy adagolókhöz rendelt gyári alapértelmezett értéket.</p>
<p>Tray Renumber (Tálcák átszámozása)</p> <p>Restore Defaults (Alapért. visszaállítás)</p> <p>Igen</p> <p>Nem</p>	<p>Visszaállítja az egyes tálcák vagy adagolók hozzárendelését a gyári alapértelmezett értékükre.</p>

HTML menü

Menüpont		Funkció
Betűtípus Albertus MT Antique Olive Apple Chancery Arial MT Avant Garde Bodoni Bookman Chicago Clarendon Cooper Black Copperplate Coronet Courier Eurostile Garamond Geneva Gill Sans Goudy Helvetica Hoefler Text Intl CG Times Intl Courier Intl Univers	Joanna MT Letter Gothic Lubalin Graph Marigold MonaLisa Recut Monaco New CenturySbk New York Optima Oxford Palatino StempelGaramond Taffy Times TimesNewRoman Univers Zapf Chancery NewSansMTCS NewSansMTCT New SansMTJA NewSansMTKO	Beállítja az alapértelmezett betűtípust a HTML-dokumentumokhoz. Megjegyzés: A Times betűtípust olyan HTML-dokumentumokban használják, amelyekhez nincs megadva betűtípus.

Menüpont	Funkció
Betűméret 1-255 pt	Beállítja az alapértelmezett betűméretet a HTML-dokumentumokhoz. Megjegyzések: <ul style="list-style-type: none"> • A gyári alapértelmezett érték a 12 pt. • A betűméret 1 betűpontonként növelhető.
Nagyítás 1–400%	Átméretezi az alapértelmezett betűtípust a HTML-dokumentumokhoz. Megjegyzések: <ul style="list-style-type: none"> • Az alapértelmezett érték a 100%. • Az átméretezés 1%-onként növelhető.
Tájolás Álló Fekvő	Beállítja az oldal tájolását a HTML-dokumentumokhoz. Megjegyzés: A gyári alapértelmezett érték az Álló.
Margóméret 8-255 mm	Beállítja az oldal margóméretét a HTML-dokumentumokhoz. Megjegyzések: <ul style="list-style-type: none"> • A gyári alapbeállítás a 19 mm. • A margóméret 1 mm-enként növelhető.

Menüpont	Funkció
Háttér Ne nyomtassa Nyomtatás	Meghatározza, hogy legyen-e a háttér kinyomtatva a HTML-dokumentumoknál. Megjegyzés: A gyári alapértelmezett beállítás a Nyomtatás.

Kép menü

Menüpont	Funkció
Automatikus igazítás Be Ki	Kiválasztja az optimális papírméretet, nagyítást és tájolást. Megjegyzés: A gyári alapbeállítás szerint a funkció bekapcsolt (Be) állapotban van. Bizonyos képek esetében felülírja a méretezés és tájolás beállítását.
Megfordítás Be Ki	Felcseréli a feketét és a fehéret a fekete-fehér képeken. Megjegyzések: <ul style="list-style-type: none"> Az alapértelmezett beállítás a Ki. Ez a beállítás GIF és JPEG formátumú képeken nem alkalmazható.
Átméretezés Bal felső sarok rögz. Legjobb kitöltés Középpont rögzítése Magasság/szélesség ig. Magasság igazítása Szélesség igazítása	Úgy méretezi a képet, hogy elférjen a kiválasztott méretű papíron. Megjegyzések: <ul style="list-style-type: none"> A gyári alapértelmezett érték a Legjobb kitöltés. Ha az Automatikus kitöltés be van kapcsolva, a Méretezés értéke automatikusan Legjobb kitöltésre vált.
Tájolás Álló Fekvő Fordított álló Fordított fekvő	Beállítja a kép tájolását. Megjegyzés: A gyári alapértelmezett érték az Álló.

Súgó menü

A Súgó menü a nyomtatóban PDF-fájlokként tárolt Súgó oldalakból áll. Ezek az oldalak a nyomtató használatára és nyomtatási feladatok végrehajtására vonatkozó információkat tartalmaznak.

A nyomtatón a Súgó angol, francia, német és spanyol nyelvű fordításai is megtalálhatók.

Menüelem	Leírás
Összes útmutató kinyomtatása	Kinyomtatja az összes útmutatót
Nyomtatási minőség	Nyomtatási minőséggel kapcsolatos problémák megoldásához nyújt információkat
Nyomtatási útmutatás	Papír és egyéb speciális hordozók betöltéséhez nyújt információkat
Médiaútmutató	A tálcák és adagolók által támogatott papírméretet listáját tartalmazza
Nyomtatási hibák útmutatója	Nyomtatási hibák megoldásával kapcsolatos információk
Menüterkép	A nyomtató kezelőpanel menüit és beállításait tartalmazó listát jelenít meg
Információs útmutató	További információk kereséséhez nyújt segítséget

Menüelem	Leírás
Kapcsolat útmutató	A nyomtató helyi (USB) vagy hálózathoz történő csatlakoztatásával kapcsolatban nyújt információkat
Elhelyezési útmutató	Utasításokat tartalmaz a nyomtató biztonságos mozgatásához

Pénz megtakarítás és a környezet megóvása

Papír- és festéktakarékosság

Tanulmányok azt mutatják, hogy a nyomtatók széndioxid-kibocsátásának legalább 80%-a a papírhasználatra függ össze. Jelentősen csökkenteni lehet a széndioxid kibocsátást, ha újrafelhasznált papírt használunk és követjük az olyan tanácsokat, hogy nyomtassunk a papír mindkét oldalára, vagy egy papírlapra nyomtassunk ki több oldalt is.

A „[A gazdaságos mód használata](#)” a(z) [87. oldalon](#) fejezet ismerteti, hogyan tud egy nyomtatóbeállítás használatával papírt és energiát megtakarítani.

Újrahasznosított papír használata

Környezettudatos vállalként támogatjuk a kifejezetten lézernyomtatókhoz készült újrahasznosított irodai papírok használatát. Az újrahasznosított papírokkal kapcsolatos részletes információkat és a nyomtatóval használható papírokkal kapcsolatban lásd [„Újrahasznosított és egyéb irodai papírok használata” a\(z\) 40. oldalon](#).

Takarékoskodás a kellékanyagokkal

A papír mindkét oldalát használja

Ha a nyomtató támogatja a kétoldalas nyomtatást, akkor megadhatja, hogy a nyomtatás megjelenjen-e a papír mindkét oldalán.

Megjegyzések:

- A kétoldalas nyomtatás az alapértelmezett beállítás a nyomtató-illesztőprogram.
- A támogatott termékek és országok teljes listájáért lásd: www.dell.com/support.

Több oldal elhelyezése egyetlen egy lapon

A többoldalas dokumentumok 16 egymást követő oldalát is kinyomtathatja egy papíroldalra. Ehhez válassza ki a többoldalas nyomtatási beállítást (N-Fel) a nyomtatáshoz.

Ellenőrizze a dokumentum első változatának pontosságát

Mielőtt a dokumentumot kinyomtató vagy arról több másolatot készítene:

- A nyomtatás előtt az előnézet funkció használatával tekintheti meg, hogyan fog mutatni a kész nyomtatás.
- Nyomtasson egy példányt a dokumentumból és ellenőrizze tartalmának és formátumának helyességét.

Előzze meg a papírelakadásokat

A papírelakadás elkerülése érdekében állítsa be a megfelelő papírtípust és -méretet. További információkért, lásd: [„Papírelakadások elkerülése” a\(z\) 103. oldalon](#).

Energiatakarékosság

A gazdaságos mód használata

A gazdaságos mód használatával gyorsan beállíthat néhány olyan lehetőséget, amelyekkel csökkenthető a nyomtatónak a környezetre kifejtett hatása.

1 Lépjen a következő elemhez a nyomtató kezelőpaneljén:

 > Beállítások > Beállítások >  > Általános beállítások >  > Gazdaságos mód >  > válassza ki a kívánt beállítást

Menüpont	Funkció
Ki	Minden beállításhoz a gazdaságos módhoz társított gyári beállításokat használja. Ez a beállítás támogatja a nyomtatóhoz megadott műszaki adatok szerinti teljesítményt.
Energia	Csökkenti az energiafelhasználást különösképpen akkor, ha a nyomtatót nem használja. <ul style="list-style-type: none"> A nyomtató motorjai addig nem indulnak el, amíg a munka teljesen nem áll készen a nyomtatásra. Az első oldal kinyomtatása egy rövid várakozási idő után kezdődik meg. A nyomtató egy perc tétlenség után Alvó üzemmódba vált át.
Energia/Papír	Minden beállításhoz az energiatakarékos módhoz és a papír módhoz társított beállításokat használja.
Normál papír	<ul style="list-style-type: none"> Engedélyezi az automatikus kétoldalas funkciót. Kikapcsolja a nyomtatási napló funkciókat.

2 Nyomja meg a  gombot.

A nyomtatózaj csökkentése

Használja a Csendes üzemmódot a nyomtató által keltett hangok csökkentéséhez.

1 Lépjen a következő elemhez a nyomtató kezelőpaneljén:

 > Beállítások > Beállítások >  > Általános beállítások >  > Csendes üzemmód > 

2 Válassza ki a kívánt beállítást.

Elem	Funkció
On (Bekapcsolva)	Nyomtatózaj csökkentése. Megjegyzések: <ul style="list-style-type: none"> A nyomtatási feladatok csökkentett sebességgel lesznek végrehajtva. A nyomtató motorjai addig nem indulnak el, amíg a dokumentum nem áll készen a nyomtatásra. Az első oldal kis késéssel lesz kinyomtatva.
Ki	A gyári alapbeállításokat használja. Megjegyzés: Ez a beállítás támogatja a nyomtató megadott teljesítményadatait.

3 Nyomja meg a(z)  gombot.

Az alvó üzemmód beállítása

Energiatakarékosági megfontolásból csökkentheti azt az időtartamot, ameddig a nyomtató várakozik, mielőtt alvó üzemmódba lép.

1 és 180 perc közötti számot lehet megadni. A gyári alapértelmezett beállítás 30 perc.

A beágyazott webkiszolgáló használata

1 Nyisson meg egy webböngészőt, és írja be a nyomtató IP-címét a címmezőbe.

Megjegyzések:

- Nézze meg a nyomtató IP-címét a Hálózat/Jelentések menü TCP/IP részében. Az IP-cím számok négyelemű, pontokkal elválasztott halmaz, például 123.123.123.123.
- Ha használ proxykiszolgálót, átmenetileg tiltsa le a weboldal megfelelő betöltése érdekében.

2 Kattintson a **Beállítások >Általános beállítások >Időtűllépések** lehetőségre.

3 Az Alvó üzemmód mezőben adja meg, hogy hány perc teljen el, mielőtt a nyomtató alvó üzemmódra váltana.

4 Kattintson a **Küldés** gombra.

A nyomtató kezelőpaneljének használata

1 Lépjen a következő elemhez a nyomtató kezelőpaneljén:

 > **Beállítások** > **Beállítások** >  > **Általános beállítások** >  > **Időtűllépések** >  > **Alvó üzemmód** > 

2 A bal és a jobb nyíl gomb segítségével válassza ki, hogy hány perc teljen el, mielőtt a nyomtató alvó üzemmódra vált.

3 Nyomja meg a  gombot.

Befagyasztott üzemmód használata

A Befagyasztott üzemmód rendkívül alacsony energiafelhasználású üzemmód.

Megjegyzések:

- A Befagyasztott üzemmódba lépés előtti idő alapértelmezett értéke három nap.
- Ellenőrizze, hogy a nyomtató felébredt-e a Befagyasztott üzemmódból, mielőtt nyomtatási feladatot küldene. Hardveres újraindítás vagy az Alvó gomb hosszú lenyomása felébreszti a nyomtatót a Befagyasztott üzemmódból.
- Ha a nyomtató Befagyasztott üzemmódban van, akkor a beágyazott webkiszolgáló le van tiltva.

1 Lépjen a következő elemhez a kezelőpanelen:

 > **Beállítások** >  > **Beállítások** >  > **Általános beállítások** > 

2 Válassza a **Nyomja meg az Alvó gombot** vagy a **Tartsa lenyomva az Alvó gombot** elemet, majd nyomja meg a  gombot.

3 Nyomja meg a **Hibernálás** >  elemet.

A nyomtató kijelzője fényerejének beállítása

Ha energiát kíván megtakarítani vagy nem tudja a kijelzőt leolvasni, módosíthatja a kijelző fényerejét.

A beágyazott webkiszolgáló használata

1 Nyisson meg egy webböngészőt, és írja be a nyomtató IP-címét a címmezőbe.

Megjegyzések:

- Nézze meg a nyomtató IP-címét a Network/Ports (Hálózat/Jelentések) menü TCP/IP részében. Az IP-cím számok négyelemű, pontokkal elválasztott halmaza, például 123.123.123.123.
- Ha használ proxykiszolgálót, átmenetileg tiltsa le a weboldal megfelelő betöltése érdekében.

2 Kattintson a **Beállítások >Általános beállítások** pontra.

3 A Screen Brightness (Kijelző fényereje) mezőben adja meg a kijelző kívánt fényerejének százalékos értékét.

4 Kattintson a **Küldés** gombra.

Újrahasznosítás

Dell termékek újrahasznosítása

Ha vissza kíván küldeni Dell terméket újrafelhasználás céljából, tegye a következőket:

- 1** Látogasson el a webhelyünkre: www.dell.com/recycle.
- 2** Válassza ki az országot vagy térséget.
- 3** Kövesse a számítógép képernyőjén megjelenő utasításokat.

A nyomtató biztonsága

A biztonsági zár funkció használata

A nyomtató biztonsági zár funkcióval van ellátva. A nyomtató védelme érdekében szereljen be egy a legtöbb laptop számítógéppel kompatibilis biztonsági zárat a nyomtatón jelölt helyre.



Törölhetőségi nyilatkozat

A nyomtató többféle memóriát tartalmaz, melyek képesek eszköz- és hálózatbeállítások, valamint felhasználói adatok tárolására.

Memória típusa	Leírás
Felejtő memória	A nyomtató szabványos <i>közvetlen elérésű memóriát</i> (RAM) használ az adatok puffereléséhez egyszerű nyomtatási feladatok végrehajtása során.
Nem felejtő memória	A nyomtató a következő kétféle nem felejtő memóriát használhatja: EEPROM és NAND (flash-memória). Mindkét típus használható az operációs rendszerek, eszközbeállítások és hálózati információk tárolására.

A következő körülmények esetén törölje a telepített nyomtatómemóriák tartalmát:

- A nyomtató szétszerelés alatt áll.
- Átszállítják a nyomtatót egy másik részlegbe vagy helyre.
- A nyomtatót egy külső szolgáltató javítja.
- Elszállítják a nyomtatót a helyszínről javítás céljából.
- Értékesítik a nyomtatót egy másik szervezet számára.

Felejtő memória törlése

A nyomtatóra telepített felejtő memóriának (RAM) áramforrásra van szüksége az adatok megőrzéséhez. A pufferelt adatok törléséhez kapcsolja ki a nyomtatót.

Nem felejtő memória törlése

Az egyéni beállítások, eszköz- és hálózati beállítások, biztonsági beállítások és beágyazott megoldások törléséhez kövesse az alábbi lépéseket:

- 1** Kapcsolja ki a nyomtatót.
- 2** Tartsa lenyomva a billentyűzet **2** és a **6** gombját a nyomtató bekapcsolása közben. Csak akkor engedje fel a gombokat, amikor a folyamatjelző sávot tartalmazó képernyő megjelenik.
A nyomtatón a bekapcsolási művelet sor végrehajtását követően megjelenik a Konfiguráció menü. Ha a nyomtató teljesen be van kapcsolva, a nyomtató kijelzőjén megjelenik a funkciók listája.
- 3** Jelenítse meg az **Összes beállítás törlése** elemet a fel és a le nyíl gomb segítségével.
A művelet folyamán a nyomtató többször újraindul.
Megjegyzés: Az Összes beállítás törlése parancs biztonságosan eltávolítja az eszközbeállításokat, megoldásokat, feladatokat és jelszavakat a nyomtató memóriájából.
- 4** Lépjen a következő ponthoz:

Vissza >Kilépés a konfigurációs menüből

A nyomtató visszaállítással történő bekapcsolást hajt végre, majd normál üzemmódra áll vissza.

A nyomtató biztonsági adatainak megkeresése

A fokozott biztonságú környezetekben szükség lehet további lépések megtételére annak biztosítása érdekében, hogy a nyomtatóban tárolt bizalmas adatokhoz ne férhessenek hozzá illetéktelen személyek. Bővebb információkért nézze át az „*Embedded Web Server – Security*” című *rendszergazdai kézikönyvet* a nyomtatóhoz kapott CD-n vagy az interneten, illetve fáradjon el oda, ahol a nyomtatót vásárolta.

A nyomtató karbantartása

A nyomtató optimális teljesítményének fenntartása érdekében bizonyos feladatokat rendszeresen el kell végezni.

Vigyázat - sérülésveszély: Ha utasításra nem cseréli az alkatrészeket és kellékanyagokat, azzal kárt tehet a nyomtatóban, illetve megakadályozhatja a nyomtató optimális működését.

A nyomtató tisztítása

A nyomtató tisztítása

Megjegyzés: Ezt a műveletet néhány havonta szükséges lehet elvégezni.

Vigyázat - sérülésveszély: A helytelen kezelésből adódó károokra a nyomtató jóállása nem terjed ki.

- 1 Győződjön meg róla, hogy a kikapcsolta a nyomtatót és kihúzta a tápkábelt a konnektorból.



VIGYÁZAT! ÁRAMÜTÉS VESZÉLYE: A nyomtató külsejének tisztításakor az áramütés veszélyének elkerülése érdekében először húzza ki a tápkábelt a fali aljzatból, majd húzzon ki minden kábelt a nyomtatóból.

- 2 Vegye ki a papírt a normál rekeszből és a többcélú adagolóból.
- 3 Távolítsa el puha kefével vagy porszívóval a port, a szalagfoszlányokat és a papírdarabokat a nyomtatóról.
- 4 Nedvesítsen meg egy szöszmentes, tiszta törlőruhát, és azzal törölje le a nyomtatót kívülről.

Vigyázat - sérülésveszély: Ne használjon háztartási tisztítószeret vagy mosószeret, mert azok kárt tehetnek a nyomtató külsejében.

- 5 Ellenőrizze, hogy a nyomtató mindenütt megszáradt-e, mielőtt újra nyomtatna.

Az alkatrészek és kellékek állapotának ellenőrzése

Ha valamelyik kellékanyagot ki kell cserélni, illetve a kellékanyag karbantartásra szorul, a nyomtató kijelzőjén üzenet jelenik meg.

Az alkatrészek és kellékanyagok állapotának ellenőrzése a nyomtató kezelőpaneljén

Lépjen a következő elemhez a nyomtató kezelőpaneljén:



>Állapot/Kellékek >



Kellékanyagok megtekintése >



Az alkatrészek és kellékanyagok állapotának ellenőrzése az Embedded Web Server segítségével

Megjegyzés: Győződjön meg róla, hogy a számítógép és a nyomtató ugyanahhoz a hálózathoz csatlakozik.

- 1 Nyisson meg egy webböngészőt, és írja be a nyomtató IP-címét a címezőbe.

Megjegyzések:

- Nézze meg a nyomtató IP-címét a Network/Ports (Hálózat/Jelentések) menü TCP/IP részében. Az IP-cím számok négyelemű, pontokkal elválasztott halmaza, például 123.123.123.123.
- Ha használ proxykiszolgálót, átmenetileg tiltsa le a weboldal megfelelő betöltése érdekében.

2 Kattintson a **Készülék állapota >További részletek** pontra.

Fennmaradó oldalak becsült száma

A fennmaradó oldalak száma becsülésének alapjául a nyomtatási előzmények szolgálnak. A becslés pontossága számos tényezőtől függ, mint például a dokumentum tartalmától, a nyomtatás minőségének beállításaitól és egyéb nyomtatóbeállításoktól.

A fennmaradó oldalak számának becslése kevésbé pontos, ha az aktuális nyomtatási fogyasztás eltér a korábbi nyomtatási fogyasztástól. Vegye figyelembe, hogy csak becsült értékekről van szó, amikor kellékanyagokat vásárol vagy cserél. Ha megfelelő nyomtatási előzmények nem állnak rendelkezésre a nyomtatóra vonatkozóan, a kellékanyagokkal kapcsolatos kiinduló becslés alapjául a Nemzetközi Szabványügyi Szervezet (ISO)* tesztelési módszerei és oldaltartalma szolgál.

* Csak fekete patronhasználatra vonatkozó átlagos kapacitási érték az ISO/IEC 19752 szabványnak megfelelően.

Kellékanyagok rendelése

Kellékanyagok rendelése a Kellékanyagok rendelési segédprogramja segítségével

- 1** Használja a Keresés parancsot a Start menüben az Állapotfigyelő központ megkereséséhez.
- 2** Nyissa meg az alkalmazást, és kattintson a **Kellékanyagok rendelése** lehetőségre.

Kellékanyagok rendelése a nyomtató kezdőlapjának használatával

- 1** Használja a Keresés parancsot a Start menüben a Dell nyomtató kezdőlapjának megkereséséhez.
- 2** Nyissa meg az alkalmazást, és kattintson a **Karbantartás >Kellékanyagok rendelése** lehetőségre.

A kellékanyagok tárolása

A nyomtató kellékanyagait hűvös, tiszta helyen tárolja. A kellékanyagokat a felhasználásukig állítva, az eredeti csomagolásukban tárolja.

A kellékanyagokat óvja az alábbiaktól:

- Közvetlen napsugárzás
- 35 °C (95 °F) feletti hőmérséklet
- 95% feletti páratartalom
- Sós levegő
- Korrozív hatású gázok
- Nagy por

Kellékanyagok cseréje

A festékkazetta kicserélése

- 1 Nyomja meg a nyomtató jobb oldalán található gombot, majd nyissa ki az elülső ajtót.

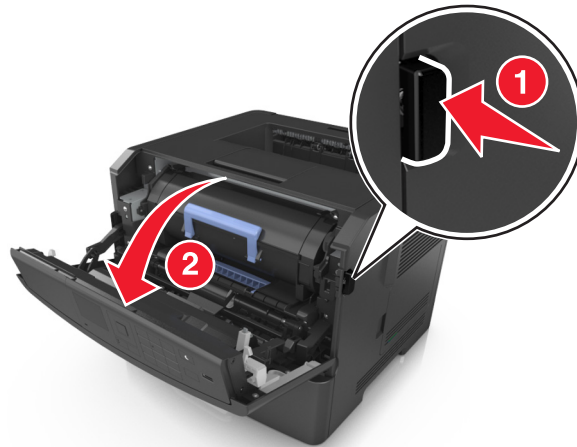

- 2 Húzza ki a festékkazettát a fogantyú segítségével.



- 3 Csomagolja ki a tonerkazettát, majd távolítsa el róla az összes csomagolóanyagot.

- 4 Oszlassa el a festéket az új kazetta megrázásával.

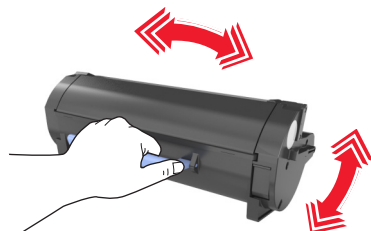

- 5 Helyezze a festékkazettát a nyomtatóba úgy, hogy a kazetta szélein látható nyilak a nyomtatón belül található nyilakhoz igazodjanak.

Vigyázat - sérülésveszély: Ne tegye ki közvetlen fény hatásának a képkalkító egységet 10 percnél hosszabb ideig. A hosszabb ideig tartó közvetlen napsugárzás nyomtatási minőségbeli problémákat okozhat.

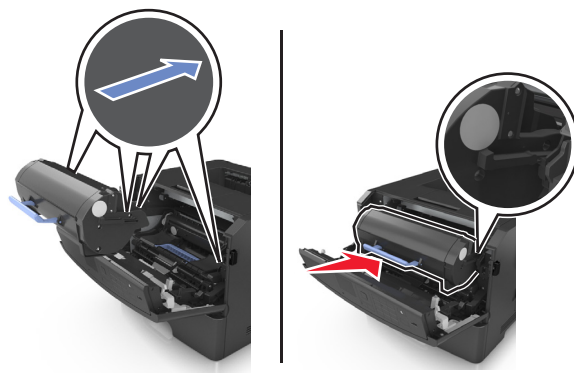

- 6 Csukja be az elülső ajtót.

A képkalkító egység cseréje

- 1 Nyomja meg a nyomtató jobb oldalán található gombot, majd nyissa ki az elülső ajtót.

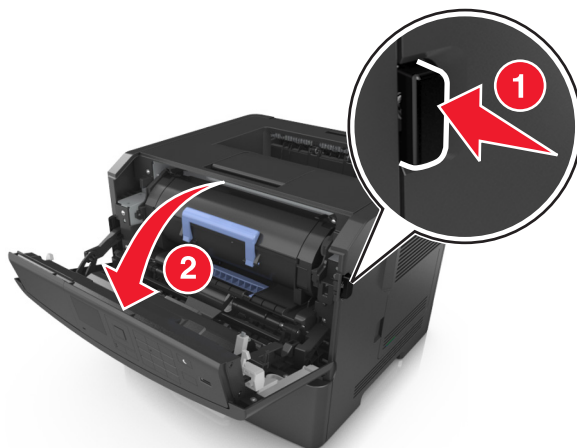

2 Húzza ki a festékpátront a fogantyú segítségével.



3 Emelje fel a kék fogantyút, majd húzza ki a képkockát a nyomtatóból.

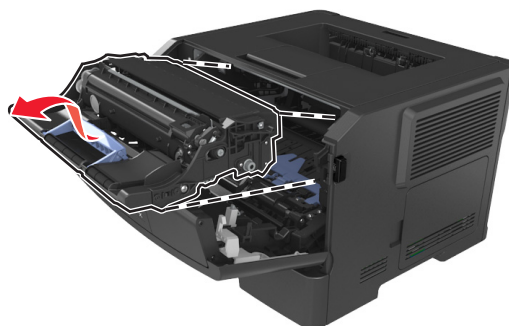

4 Csomagolja ki az új képkockót, majd rázza meg.

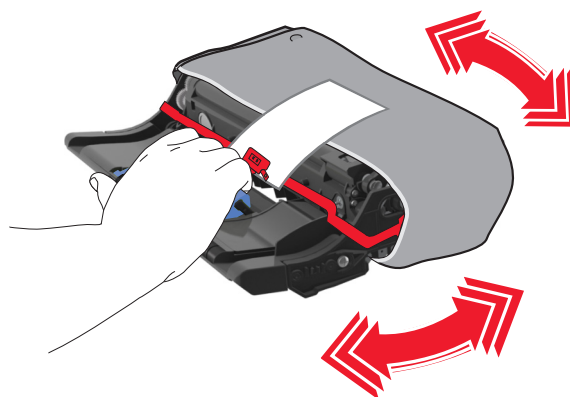

5 Távolítsa el a csomagolóanyagokat a képkockó egységről.

Vigyázat - sérülésveszély: Ne tegye ki közvetlen fény hatásának a képkockó egységet 10 percnél hosszabb ideig. A hosszabb ideig tartó közvetlen napsugárzás nyomtatási minőségbeli problémákat okozhat.

Vigyázat - sérülésveszély: Ne érjen a fényvezetődobhoz. Ha hozzáér, azzal romolhat a nyomtatás minősége.

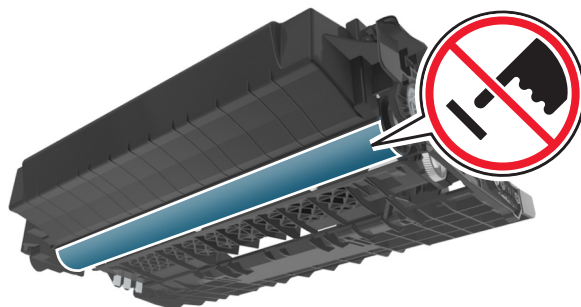

6 Igazítsa a képképző egység szélein látható nyilakat a nyomtatón belül található nyilakhoz, majd helyezze a képképző egységet a nyomtatóba.

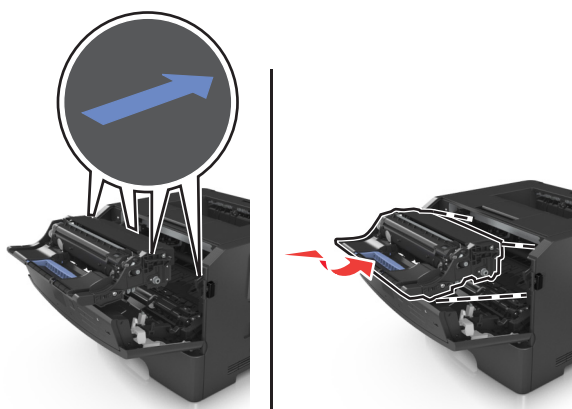

7 Helyezze a festékkazettát a nyomtatóba úgy, hogy a kazetta szélein látható nyilak a nyomtatón belül található nyilakhoz igazodjanak.

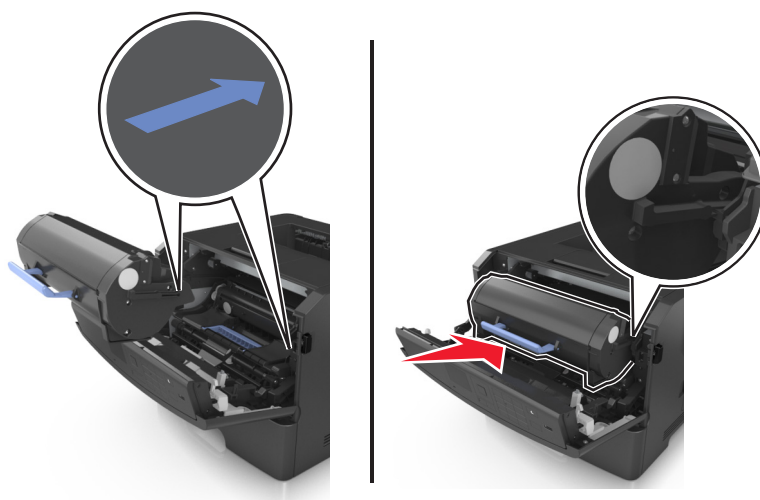

8 Csukja be az elülső ajtót.

A nyomtató áthelyezése

A nyomtató áthelyezése előtt

⚠ VIGYÁZAT! SÉRÜLÉSVESZÉLY: Mielőtt áthelyezné a nyomtatót, a személyi sérülés, illetve a nyomtató károsodásának elkerülése érdekében kövesse az alábbi útmutatást.

- Kapcsolja ki a nyomtatót a tápkapcsolóval, majd húzza ki a tápkábelt a konnektorból.
- A nyomtató áthelyezése előtt húzza ki a nyomtatóból minden zsinórt és kábelt.
- Ha van telepítve kiegészítő tálca, akkor vegye le a nyomtatóról. A kiegészítő tálca eltávolításához csúsztassa *kattanásig* a tálca jobb oldalán található reteszt a tálca elülső oldala felé.



- A nyomtatót a két oldalán található fogantyú használatával emelje fel.
- Ügyeljen rá, hogy az ujjá ne kerüljön a nyomtató alá, amikor lerakja.
- A nyomtató felállítása előtt ügyeljen rá, hogy elég szabad hely maradjon a nyomtató körül.

Csak a termékhez kapott vagy a gyártó által hitelesített tápkábelt használja.

Vigyázat - sérülésveszély: A helytelen áthelyezésből adódó károokra a nyomtató jótállása nem terjed ki.

A nyomtató áthelyezése más helyre

A nyomtató és a hardveres kiegészítők a következő óvintézkedések betartásával helyezhetők át más helyre biztonságosan:

- A nyomtató mozgatására használt kocsinak elegendő rakfelülettel kell rendelkeznie a nyomtató teljes alapterületéhez.
- A hardveres kiegészítők mozgatására használt kocsinak elegendő rakfelülettel kell rendelkeznie a hardveres kiegészítők teljes méretéhez.
- Tartsa a nyomtatót függőlegesen.
- Óvakodjon az rázkódással járó mozgástól.

A nyomtató szállítása

A nyomtató szállításánál használja az eredeti csomagolást.

A nyomtató felügyelete

Nyomtatóüzenetek kezelése

Az Állapotjelző alkalmazás segítségével megtekintheti azokat hibaüzeneteket, amelyek esetén be kell avatkozni a nyomtatón. Hiba esetén egy szövegbuborékban megjelenik a hiba leírása, illetve azt is megtudhatja, hogy hol található a helyreállítással kapcsolatos információk.

Ha az Állapotjelzőt a nyomtatószoftverrel telepítette, az alkalmazás automatikusan elindul, amint befejeződik a szoftver telepítése. A telepítés akkor fejeződött be sikeresen, ha a tálcán megjelenik az Állapotjelző ikonja.

Megjegyzések:

- Ez a funkció csak Windows XP vagy újabb operációs rendszer esetén használható.
- Győződjön meg róla, hogy a rendszer támogatja a kétirányú kommunikációt, hogy a nyomtató és a számítógép tudjon egymással kommunikálni.

Állapotjelző letiltása

- 1 A tálcán kattintson a jobb egérgombbal az Állapotjelző ikonjára.
- 2 Válassza ki a **Kilépés** elemet.

Állapotjelző engedélyezése

- 1 Használja a Keresés parancsot a Start menüben az Állapotjelző megkereséséhez.
- 2 Nyissa meg az alkalmazást.

Állapotfigyelő központ elérése

Ezzel az alkalmazással megjelenítheti bármely USB vagy hálózati csatlakozású nyomtató állapotát, és kellékanyagokat rendelhet hozzá online.

Megjegyzés: Győződjön meg róla, hogy a rendszer támogatja a kétirányú kommunikációt, hogy a nyomtató és a számítógép tudjon egymással kommunikálni.

- 1 Használja a Keresés parancsot a Start menüben az Állapotfigyelő központ megkereséséhez.
- 2 Nyissa meg az alkalmazást.

A virtuális kijelző használata

- 1 Nyisson meg egy webböngészőt, és írja be a nyomtató IP-címét a címmezőbe.

Megjegyzések:

- Kinyomtathatja a hálózatbeállítási vagy a menübeállítás oldalt, és megkeresheti az IP-címet a TCP/IP rész alatt. Az IP-cím számok négyelemű, pontokkal elválasztott halmaz, például 123.123.123.123.

- Ha használ proxykiszolgálót, átmenetileg tiltsa le a weboldal megfelelő betöltése érdekében.

2 Nyomja meg az **Enter** gombot a nyomtató weblapjának megnyitásához.

3 Kattintson az **Alkalmazások >Távoli kezelőpanel >VNC kisalkalmazás indítása** lehetőségre.

Megjegyzés: A VNC kisalkalmazás indításához Java-bővítmény szükséges.

4 Kattintson a **Kattintson ide a folytatáshoz** elemre.

A virtuális kijelző úgy működik, mint a nyomtató kezelőpaneljén található kijelző.

Jelentések megtekintése

Bizonyos jelentéseket az Embedded Web Server segítségével lehet megtekinteni. Ezekből a jelentésekből képet alkothat a nyomtató, a hálózat és a kellékek állapotáról.

1 Nyisson meg egy webböngészőt, és írja be a nyomtató IP-címét a címezőbe.

Megjegyzések:

- Nézze meg a nyomtató IP-címét a Network/Ports (Hálózat/Portok) menü TCP/IP részében. Az IP-cím számok négyelemű, pontokkal elválasztott halmaza, például 123.123.123.123.
- Ha használ proxykiszolgálót, átmenetileg tiltsa le a weboldal megfelelő betöltése érdekében.

2 Kattintson a **Jelentések** elemre, majd kattintson a megtekinteni kívánt jelentéstípusra.

Kellékanyagok értesítésének konfigurálása a beágyazott webkiszolgáló használatával

Választható riasztások beállításával meghatározhatja, hogy a készülék milyen módon értesítse, ha a kellékanyagok kifogyóban vannak, azok szintje alacsony, nagyon alacsony, vagy elérték élettartamuk végét.

Megjegyzések:

- Választható riasztások beállíthatók a festékkazettára, a képalkotó egységre és a karbantartási készletre.
- Minden választható riasztás beállítható kifogyóban lévő, alacsony és nagyon alacsony szintre. Nem minden választható riasztás állítható be az élettartam vége kellékanyag-állapotra. A választható e-mail riasztás minden kellékanyag-állapotra elérhető.
- A még fennmaradó, a riasztást kiváltó kellékszint beállítható bizonyos kellékek esetében, bizonyos kellékanyag-állapotokra.

1 Nyisson meg egy webböngészőt, és írja be a nyomtató IP-címét a címezőbe.

Megjegyzések:

- Nézze meg a nyomtató IP-címét a Network/Ports (Hálózat/Jelentések) menü TCP/IP részében. Az IP-cím számok négyelemű, pontokkal elválasztott halmaza, például 123.123.123.123.
- Ha használ proxykiszolgálót, átmenetileg tiltsa le a weboldal megfelelő betöltése érdekében.

2 Kattintson a **Beállítások >Nyomtatási beállítások >Kellékanyagok értesítése** elemre.

3 Az egyes kellékanyagokra vonatkozó legördülő menüből válassza ki az alábbi értesítési beállítások valamelyikét:

Értesítés	Leírás
Ki	A nyomtató a megszokott módon viselkedik az összes kellékanyag-állapotban.
Csak e-mail	A nyomtató e-mail üzenetet generál, amikor az adott kellékanyag-állapotot eléri. A kellékanyag állapota megjelenik a menüoldalon és az állapotoldalon.
Vigyázat!	A nyomtató figyelmeztető üzenetet jelenít meg és e-mail üzenetet generál a kellékanyag-állapotról. A nyomtató nem áll le, amikor az adott kellékanyag-állapotot eléri.
Folytatható leállítás ¹	A nyomtató leállítja a feladatok feldolgozását, amikor az adott kellékanyag-állapotot eléri, és a felhasználónak a nyomtatás folytatásához meg kell nyomnia egy gombot.
Nem folytatható leállítás ^{1,2}	A nyomtató leáll, amikor az adott kellékanyag-állapotot eléri. A nyomtatás folytatásához cserélni kell a kellékanyagot.
¹ A nyomtató e-mail üzenetet generál a kellékanyag állapotáról, ha a kellékanyag-értesítés engedélyezve van. ² A nyomtató leáll bizonyos kellékanyagok kifogyása esetén a károsodás elkerülése érdekében.	

4 Kattintson a **Küldés** gombra.

A bizalmas nyomtatási beállítások módosítása

Megjegyzés: Ez a funkció csak hálózati nyomtatók, illetve nyomtatókiszolgálókhoz csatlakoztatott nyomtatók esetében jelenik meg.

1 Nyisson meg egy webböngészőt, és írja be a nyomtató IP-címét a címezőbe.

Megjegyzések:

- Nézze meg a nyomtató IP-címét a Network/Ports (Hálózat/Portok) menü TCP/IP részében. Az IP-cím számok négyelemű, pontokkal elválasztott halmaza, például 123.123.123.123.
- Ha használ proxykiszolgálót, átmenetileg tiltsa le a weboldal megfelelő betöltése érdekében.

2 Kattintson a következő lehetőségre: **Beállítások** lap >**Biztonság** >**Bizalmas nyomt. beáll.**

3 Beállítások módosítása:

- Adja meg, hogy maximum hányszor lehet próbálkozni a PIN-kód megadásával. Ha egy adott felhasználó ennél többször próbálkozik a PIN-kód megadásával, törölődik az adott felhasználóhoz tartozó összes feladat.
- Adjon meg lejáratási időt a bizalmas nyomtatási feladatokhoz. Ha a felhasználó a megadott időn belül nem végzi el a kívánt nyomtatási feladatokat, törölődik az adott felhasználóhoz tartozó összes feladat.

4 Mentse a módosított beállításokat.

Nyomtatóbeállítások másolása másik nyomtatóra

Megjegyzés: Ez a funkció csak hálózati nyomtatók esetében érhető el.

1 Nyisson meg egy webböngészőt, és írja be a nyomtató IP-címét a címezőbe.

Megjegyzések:

- Nézze meg a nyomtató IP-címét a Network/Ports (Hálózat/Jelentések) menü TCP/IP részében. Az IP-cím számok négyelemű, pontokkal elválasztott halmaza, például 123.123.123.123.

- Ha használ proxykiszolgálót, átmenetileg tiltsa le a weboldal megfelelő betöltése érdekében.

2 Kattintson a **Nyomtatóbeállítások másolása** lehetőségre.

3 A nyelv módosításához válasszon egy nyelvet a legördülő listából, majd kattintson a **Kattintson ide a nyelv módosításához** lehetőségre.

4 Kattintson a **Nyomtatóbeállítások** lehetőségre.

5 Írja be a forrás- és a célnyomtató IP-címét a megfelelő mezőkbe.

Megjegyzés: Ha célnyomtatót kíván hozzáadni vagy eltávolítani, kattintson a **Cél IP megadása** vagy a **Cél IP eltávolítása** lehetőségre.

6 Kattintson a **Nyomtatóbeállítások másolása** lehetőségre.







Gyári alapértelmezett értékek visszaállítása

Ha szeretné megőrizni a jelenlegi menübeállítások listáját, a gyári alapértékek visszaállítása előtt nyomtassa ki a menübeállítások oldalát. További információkért, lásd: [„A menübeállítás oldal nyomtatása” a\(z\) 25. oldalon.](#)

Ha átfogóbb módszert szeretne a nyomtató gyári alapértékek visszaállítására, hajtsa végre az Összes beállítás törlése parancsot. További információkért, lásd: [„Nem felejtő memória törlése” a\(z\) 91. oldalon.](#)

Vigyázat - sérülésveszély: A gyári alapértékek visszaállítása a nyomtató legtöbb beállítását visszaállítja az eredeti gyári alapértékekre. Kivételt jelent a megjelenítés nyelve, az egyedi méretek és üzenetek, valamint a hálózat/port menübeállítások. A RAM-ban tárolt valamennyi letöltés törlésre kerül. Mindez nem érinti a flash memóriában, illetve a nyomtató merevlemezén tárolt letöltéseket.

Lépjen a következő elemhez a nyomtató kezelőpaneljén:

 > Beállítások >  > Beállítások >  > Általános beállítások >  > Gyári alapbeállítások >  > Visszaállítás
most > 

Elakadások megszüntetése

A papír és a speciális adathordozó gondos kiválasztásával és helyes betöltésével a legtöbb papírelakadás megelőzhető. Ha mégis papírelakadás történik, kövesse az ebben a fejezetben leírt lépéseket.

Megjegyzés: Az Elakadáselhárítás funkció alapértelmezés szerint Automatikusan állásban van. A nyomtató újrainyomtatja az elakadt oldalakat, amennyiben nincs szükség memóriára további feladatok kinyomtatásához.

Papírelakadások elkerülése

Töltse be a papírt megfelelően

- Győződjön meg róla, hogy a papír egyenletesen fekszik a tálcában.

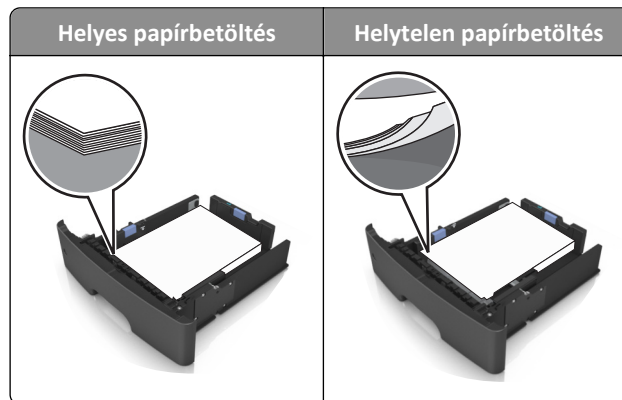

- Ne távolítsa el a tálcákat nyomtatás közben.
- Ne töltse fel a tálcákat nyomtatás közben. A feltöltést végezze a nyomtatás megkezdése előtt, vagy várja meg, amíg a nyomtató azt kéri.
- Ne töltsön be túl sok papírt. Figyeljen arra, a köteg magassága ne haladja meg a papírtöltés maximum jelzését.
- Ne csúsztassa a papírt a tálcába. A papírt az ábrán látható módon töltse be.

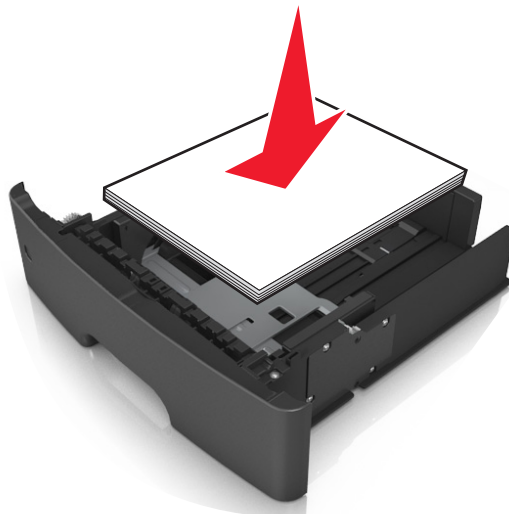

- Ügyeljen rá, hogy a tálcában és a többcélú adagolóban a vezetők megfelelő helyzetben legyenek és ne nyomódjanak erősen a papírhoz és borítékokhoz.
- A papír behelyezése után határozott mozdulattal helyezze vissza a tálcát a nyomtatóba.

Használjon javasolt papírfajtát

- Csak ajánlott papírtípusokat és nyomathordozókat használjon.
- Ne töltsön be gyűrött, szárfüles, nedves, behajtott vagy hullámos papírt.
- A betöltés előtt lazítsa fel és rázza össze a papírköteget.

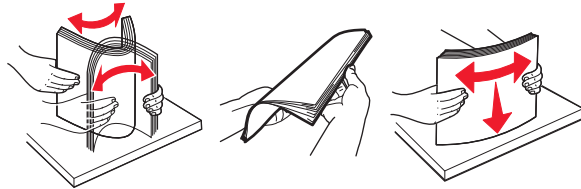

- Ne használjon vágott vagy kézzel tépett papírt.
- Ne tegyen különböző papírméreteket, -súlyokat és -típusokat egy tálcába.
- Ellenőrizze, hogy helyesen lett-e megadva a papírméret és a papírtípus a nyomtató kezelőpaneljén.
- A papírt tárolja a gyártó előírásai szerint.

Az elakadásjelző hibaüzenetek megértése és helyük megtalálása

Ha elakadás lép fel, megjelenik egy, az elakadás helyét jelölő és az elakadás megszüntetésére vonatkozó üzenet a nyomtató kijelzőjén. Az elakadt papír eltávolításához nyissa ki a kijelzőn megjelenített ajtókat, fedeleket.

Megjegyzések:

- Ha az Elakadássegéd funkció beállítása Be, akkor a nyomtató egy elakadt oldal eltávolítását követően az üres vagy részleges nyomatot tartalmazó oldalakat automatikusan a normál tárolóba továbbítja. Keresse ki az elvetett oldalakat a kimeneti papírkötegekben.
- Ha az Elakadáselhárítás funkció beállítása Be vagy Automatikus, a nyomtató újrainyomatja az elakadt oldalakat. Automatikus beállítás esetében azonban nem biztos, hogy a készülék kinyomtatja az oldalt.



	Terület	Nyomtató vezérlőpaneljének üzenete	Teendő
1	Normál rekesz	[x] lapos papírelakadás, tisztítsa ki a normál tárolót. [20y.xx]	Távolítsa el az elakadt papírlapot.
2	Hátsó ajtó	[x] lapos papírelakadás, nyissa ki a hátsó ajtót. [20y.xx]	Nyissa ki a hátsó ajtót, majd távolítsa el az elakadt papírlapot.
3	1. tálca	[x] lapos papírelakadás, távolítsa el az 1. tálcát a duplex megtisztításához. [23y.xx]	Húzza ki teljesen az 1. tálcát, nyomja le az első duplex fület, majd távolítsa el az elakadt papírt. Megjegyzés: Egyes 23.y.xx papírelakadások megszüntetéséhez ki kell nyitnia a hátsó ajtót.
4	[x]. tálca	[x] lapos papírelakadás, távolítsa el a(z) [x]. [24y.xx] tálcát.	Húzza ki a jelzett tálcát, és távolítsa el az elakadt papírt.
5	Többcélú adagoló	[x] lapos papírelakadás, tegye szabaddá a kézi adagolót. [250.xx]	Vegye ki a papírt a többcélú adagolóból, és távolítsa el az elakadt papírt.
6	Elülső ajtó	[x] lapos papírelakadás, nyissa ki az elülső ajtót. [20y.xx]	Nyissa ki az elülső ajtót, majd vegye ki a tonerkazettát, a képkötő készletet és az elakadt papírt.

[x] lapos papírelakadás, nyissa ki az elülső ajtót. [20y.xx]

 **VIGYÁZAT! FORRÓ FELÜLET:** Előfordulhat, hogy a nyomtató belseje forró. Az égési sérülések elkerülése érdekében várja meg, amíg a forró felületek kihűlnek.

- 1 Nyomja meg a nyomtató jobb oldalán található gombot, majd nyissa ki az elülső ajtót.

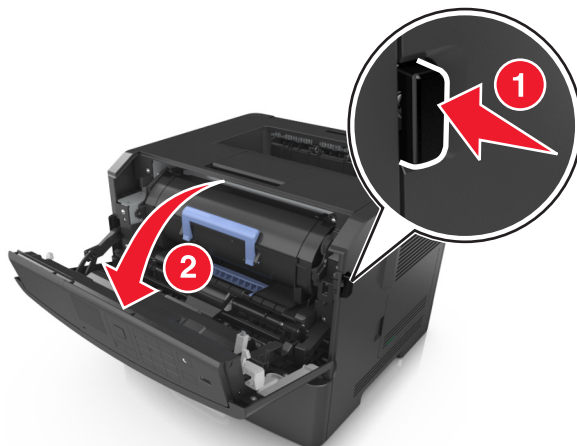

2 Húzza ki a festékpátront a fogantyú segítségével.



3 Emelje fel a kék fogantyút, majd húzza ki a képkalkotó egységet a nyomtatóból.



Vigyázat - sérülésveszély: Ne érjen a képkalkotó egység alatti fényes kék fényvezetődobhoz. Ha hozzáér, azzal romolhat a nyomtatás minősége.

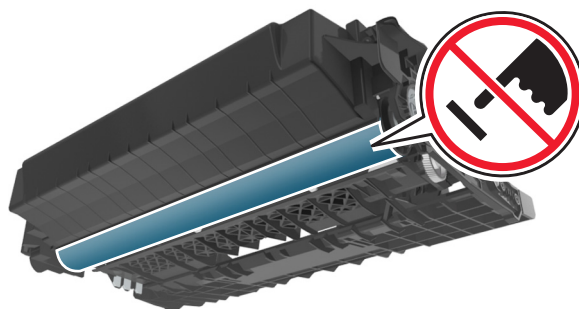

4 Tegye félre a képkalkotó egységet egyenletes, sima felületre.

Vigyázat - sérülésveszély: Ne tegye ki közvetlen fény hatásának a képkalkotó egységet 10 percnél hosszabb ideig. A hosszabb ideig tartó közvetlen napsugárzás nyomtatási minőségbeli problémákat okozhat.

5 Hajtsa fel a nyomtató elején található kék fedelet.

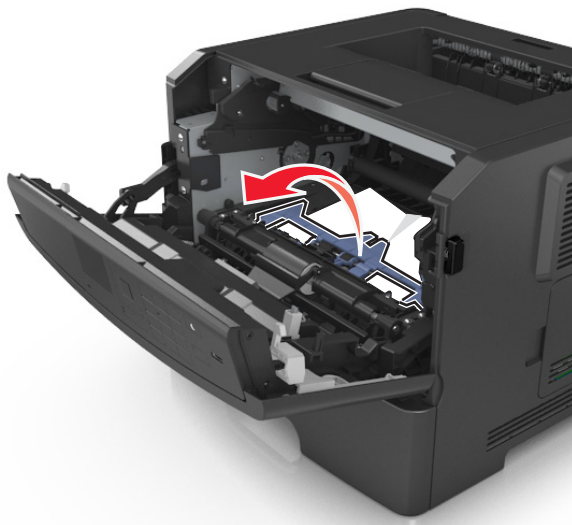

6 Fogja meg az elakadt papírt mindkét oldalán, és óvatosan húzza ki.

Megjegyzés: Ügyeljen arra, hogy minden papírdarabot eltávolítson.

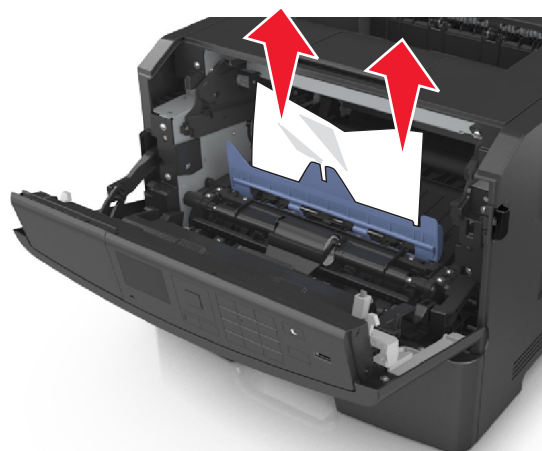

- 7 Igazítsa a képalkotó egység szélein látható nyilakat a nyomtatón belül található nyilakhoz, majd helyezze a képalkotó egységet a nyomtatóba.

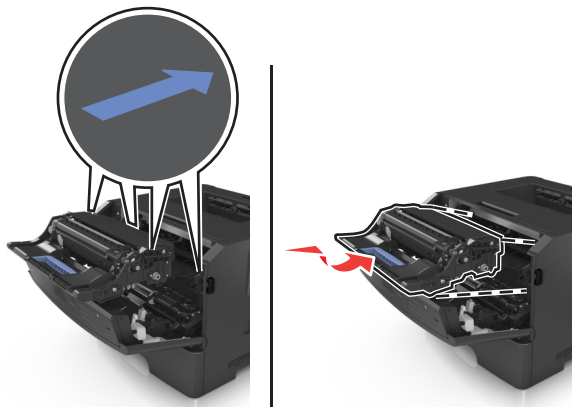

- 8 Helyezze a festékpatron a nyomtatóba úgy, hogy a patron szélein látható nyilak a nyomtatón belül található nyilakhoz igazodjanak.

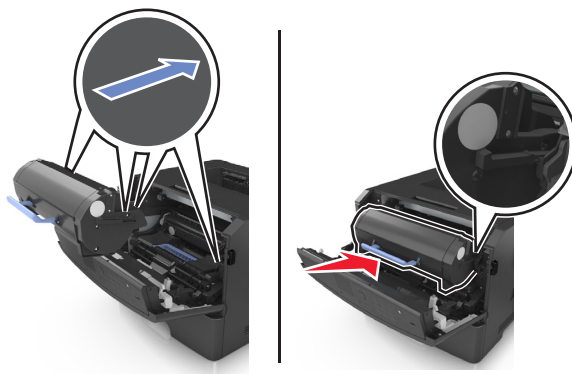

- 9 Csukja be az elülső ajtót.

- 10 Érintse meg a nyomtató kezelőpaneljén a **Tovább** elemet. > **OK** > **Papírelakadás megszüntetése, majd: OK** >

OK.

[x] lapos papírelakadás, nyissa ki a hátsó ajtót. [20y.xx]

1 Nyissa ki az elülső ajtót.

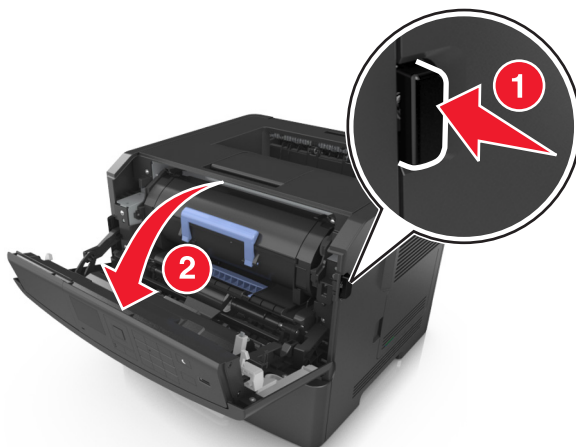

2 Óvatosan nyissa le a hátsó ajtót.

 **VIGYÁZAT! FORRÓ FELÜLET:** Előfordulhat, hogy a nyomtató belseje forró. Az égési sérülések elkerülése érdekében várja meg, amíg a forró felületek kihűlnek.



3 Fogja meg az elakadt papírt mindkét oldalán, és óvatosan húzza ki.

Megjegyzés: Ügyeljen arra, hogy minden papírdarabot eltávolítson.

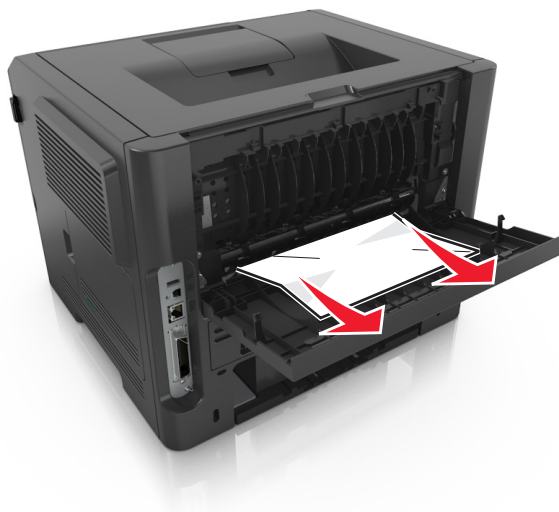

4 Zárja be a hátsó ajtót.

5 A nyomtató kezelőpaneljén válassza a **Tovább** > **OK** > **Papírelakadás megszüntetése**, majd: **OK** > **OK** elemet az üzenet törléséhez és a nyomtatás folytatásához.

[x] lapos papírelakadás, tisztítsa ki a normál tárolót. [20y.xx]

1 Fogja meg az elakadt papírt mindkét oldalán, és óvatosan húzza ki.

Megjegyzés: Ügyeljen arra, hogy minden papírdarabot eltávolítson.



2 A nyomtató kezelőpaneljén válassza a **Tovább** > **OK** > **Papírelakadás megszüntetése**, majd: **OK** > **OK** elemet az üzenet törléséhez és a nyomtatás folytatásához.

[x] lapos papírelakadás, távolítsa el az 1. tálcát a duplex megtisztításához. [23y.xx]

 **VIGYÁZAT! FORRÓ FELÜLET:** Előfordulhat, hogy a nyomtató belseje forró. Az égési sérülések elkerülése érdekében várja meg, amíg a forró felületek kihűlnek.

1 Húzza ki teljesen a tálcát a nyomtatóból.



2 Keresse meg a kék kart, majd húzza lefelé az elakadás megszüntetéséhez.

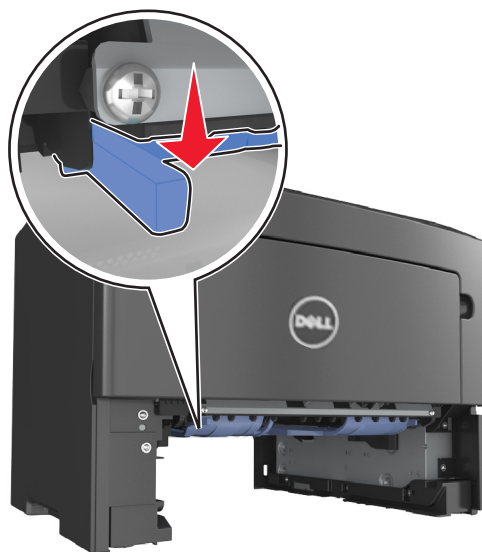

3 Fogja meg az elakadt papírt mindkét oldalán, és óvatosan húzza ki.

Megjegyzés: Ügyeljen arra, hogy minden papírdarabot eltávolítson.



4 Helyezze vissza a tálcát.

5 A nyomtató kezelőpaneljén válassza a **Tovább** > **OK** > **Papírelakadás megszüntetése, majd: OK** > **OK** elemet az üzenet törléséhez és a nyomtatás folytatásához.

[x] lapos papírelakadás, nyissa ki a(z) [x] tálcát. [24y.xx]

1 Húzza ki teljesen a tálcát a nyomtatóból.

Megjegyzés: A nyomtató kijelzőjén megjelenő üzenet jelzi, melyik tálcában akadt el a papír.



2 Fogja meg az elakadt papírt mindkét oldalán, és óvatosan húzza ki.

Megjegyzés: Ügyeljen arra, hogy minden papírdarabot eltávolítson.

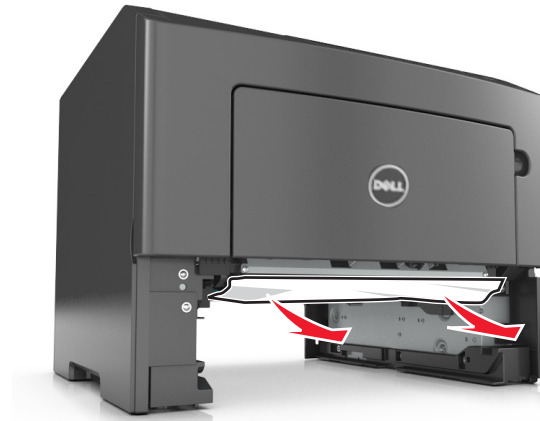

3 Helyezze vissza a tálcát.

4 A nyomtató kezelőpaneljén válassza a **Tovább** > **OK** > **Papírelakadás megszüntetése**, majd: **OK** > **OK** elemet az üzenet törléséhez és a nyomtatás folytatásához.

[x] lapos papírelakadás, tegye szabaddá a kézi adagolót. [25y.xx]

1 A többcélú adagolónál fogja meg erősen az elakadt papírt mindkét oldalán, és óvatosan húzza ki.

Megjegyzés: Ügyeljen arra, hogy minden papírdarabot eltávolítson.



2 Hajlítsa meg és legyezze meg párszor a papírköteget, hogy a papírlapok ne tapadjanak össze. Ne hajtsa meg, és ne gyűrje össze a papírt. Egyenesítse ki a köteg szélét egy egyenes felületen.

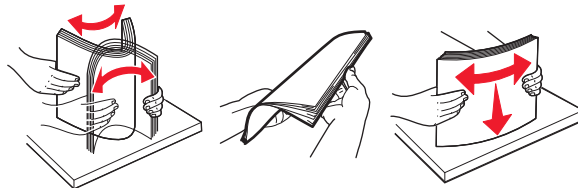

- 3 Töltsön újra papírt a többcélú adagolóba.



Megjegyzés: Ellenőrizze, hogy a papírvezető enyhén nekiütöközik-e a papír szélének.

- 4 A nyomtató kezelőpaneljén válassza a **Tovább** > **OK** > **Papírelakadás megszüntetése, majd: OK** > **OK** elemet az üzenet törléséhez és a nyomtatás folytatásához.

Hibaelhárítás

A nyomtató üzeneteinek megértése

A kazetta kifogyóban [88.xy]

Lehet, hogy rendelnie kell egy festékpatront. Nyomja meg a(z)  gombot az üzenet elntüntetéséhez és a nyomtatás folytatásához.

A kazetta fogyóban [88.xy]

Ha szükséges, nyomja meg a nyomtató kezelőpaneljén a  gombot az üzenet törléséhez és a nyomtatás folytatásához.

A kazetta majdnem kifogyott, [x] becsült hátralévő oldal [88.xy]

Lehet, hogy nemsokára ki kell cserélnie a karbantartási készletet. További tudnivalókat a *Használati útmutató* „Kellékanyagok cseréje” című részében talál.

Szükség esetén nyomja meg a  gombot az üzenet törléséhez és a nyomtatás folytatásához.

[paper source] módosítása erre: [custom type name] betöltési mód: [orientation]

Próbálja meg a következők valamelyikét:

- Töltsön megfelelő méretű és típusú papírt a tálcába, majd nyomja meg a  gombot a nyomtató kezelőpaneljén.
Megjegyzés: Ellenőrizze, hogy a papírméret és -típus beállítások meg vannak-e adva a nyomtató kezelőpaneljének Papír menüjében.
- Szakítsa meg a nyomtatási munkát.

[paper source] módosítása erre: [custom string] betöltési mód: [orientation]

Próbálja meg a következők valamelyikét:

- Töltsön megfelelő méretű és típusú papírt a tálcába, majd nyomja meg a  gombot a nyomtató kezelőpaneljén.
Megjegyzés: Ellenőrizze, hogy a papírméret és -típus beállítások meg vannak-e adva a nyomtató kezelőpaneljének Papír menüjében.
- Szakítsa meg a nyomtatási munkát.

[paper source] módosítása erre: [paper size] betöltési mód: [orientation]

Próbálja meg a következők valamelyikét:

- Töltsön megfelelő méretű és típusú papírt a tálcába, majd nyomja meg a  gombot a nyomtató kezelőpaneljén.
Megjegyzés: Ellenőrizze, hogy a papírméret és -típus beállítások meg vannak-e adva a nyomtató kezelőpaneljének Papír menüjében.
- Szakítsa meg a nyomtatási munkát.

[paper source] módosítása erre: [paper size] [paper type]] betöltési mód: [orientation]

Próbálja meg a következők valamelyikét:

- Töltsön megfelelő méretű és típusú papírt a tálcába, majd nyomja meg a  gombot a nyomtató kezelőpaneljén.
Megjegyzés: Ellenőrizze, hogy a papírméret és -típus beállítások meg vannak-e adva a nyomtató kezelőpaneljének Papír menüjében.
- Szakítsa meg a nyomtatási munkát.

Cs. be az elülső aj.

Csukja be a nyomtató elülső ajtaját.

Bonyolult oldal, lehet, hogy egyes adatok nem lettek kinyomtatva [39]

Próbálja meg a következők valamelyikét:

- A nyomtató kezelőpaneljén nyomja meg a  gombot az üzenet törléséhez és a nyomtatás folytatásához.
- Csökkentse a használt betűtípusok számát és méretét, a képek számát és összetettségét, illetve a nyomtatási feladatok lapszámát.
- Szakítsa meg a nyomtatási munkát.
- Telepítsen további nyomtatómemóriát.

Hibás flash kártya [51]

Próbálja meg a következők valamelyikét:

- Cserélje ki a hibás flash memóriakártyát.
- A nyomtató kezelőpaneljén nyomja meg a  elemet az üzenet figyelmen kívül hagyásához és a nyomtatás folytatásához.
- Szakítsa meg az aktuális nyomtatási feladatot.

Hiba az USB-meghajtó olvasása közben. Távolítsa el az USB-meghajtót.

Nem támogatott USB-eszköz van behelyezve. Távolítsa el az USB-eszközt, majd helyezzen be egy támogatottat.

Hiba az USB-elosztó olvasása közben. Távolítsa el az elosztót.

Nem támogatott USB-elosztó van behelyezve. Távolítsa el az USB-elosztót, majd telepítsen egy támogatottat.

A képkató egység kifogyóban [84.xy]

Lehet, hogy rendelnie kell egy képkató egységet. Szükség esetén nyomja meg a  gombot az üzenet törléséhez és a nyomtatás folytatásához.

A képkató egység kifogyóban [84.xy]

Ha szükséges, nyomja meg a nyomtató kezelőpaneljén a  gombot az üzenet törléséhez és a nyomtatás folytatásához.

A képkató egység majdnem kifogyott, [x] becsült hátralévő oldal [84.xy]

Lehet, hogy nemsokára ki kell cserélnie a képkató egységet. További tudnivalókat a *Használati útmutató* „Kellékanyagok cseréje” című részében talál.

Szükség esetén nyomja meg a  gombot az üzenet törléséhez és a nyomtatás folytatásához.

Nem megfelelő papírméret, nyissa ki: [paper source] [34]

Próbálja meg a következők valamelyikét:

- Töltsön be a tálcába megfelelő méretű papírt.
- A nyomtató kezelőpaneljén nyomja meg a  gombot az üzenet törléséhez és a nyomtatás másik tálcából történő folytatásához.
- Ellenőrizze a tálca hossz- és szélvezetőit, és győződjön meg róla, hogy a papír megfelelően van-e behelyezve a tálcába.
- Ellenőrizze, hogy a megfelelő papírméret és papírtípus van-e beállítva a Nyomtatás tulajdonságai vagy Nyomtatás párbeszédpanelen.
- Ellenőrizze, hogy a papírméret és -típus beállítások meg vannak-e adva a nyomtató kezelőpaneljének Papír menüjében.
- Ellenőrizze, hogy a papírméret beállítása megfelelő-e. Ha például az MP-adagoló méret beállítása Univerzális, akkor győződjön meg arról, hogy a papír elég nagy legyen az adatok nyomtatásához.
- Szakítsa meg a nyomtatási munkát.

A(z) [x]. tálca beillesztése

Helyezze be a jelzett tálcat a nyomtatóba.

Nincs elég memória az Erőforrások mentése funkció támogatásához [35]

Próbálja meg a következők valamelyikét:

- A nyomtató kezelőpaneljén nyomja meg a  gombot az Erőforrások mentése funkció letiltásához, az üzenet törléséhez és a nyomtatás folytatásához.
- Telepítsen további nyomtatómemóriát.

Kevés a memória a feladat szétválogatásához [37]







Próbálja meg a következők valamelyikét:

- Ha szeretné kinyomtatni a munka már tárolt részét és elkezdni a munka fennmaradó részének leválogatását, akkor nyomja meg a  gombot a nyomtató kezelőpaneljén.
- Szakítsa meg az aktuális nyomtatási feladatot.

Nincs elég memória a Flash memória töredezettség-mentesítési művelethez [37]

Próbálkozzon az alábbiakkal:

- A nyomtató kezelőpaneljén nyomja meg a  gombot a töredezettség-mentesítés befejezéséhez és a nyomtatás folytatásához.
- Törölje a nyomtatómemóriában tárolt betűtípusokat, makrókat és egyéb adatokat. Lépjen a következő elemhez a nyomtató kezelőpaneljén:

 >Beállítások >  >Beállítások >  >Nyomtatási beállítások >  >Segédprogramok menü >  >Flash formázása >  >Igen > 

- Telepítsen további nyomtatómemóriát.

Nincs elég memória, egyes felfüggesztett feladatok törlődtek [37]

A nyomtató kezelőpaneljén nyomja meg a  gombot az üzenet törléséhez.

Nincs elég memória, egyes felfüggesztett feladatok nem lesznek visszaállítva [37]

Tegye az alábbiak valamelyikét:

- A nyomtató kezelőpaneljén nyomja meg a  gombot az üzenet törléséhez.
- További nyomtatómemória felszabadításához töröljön több felfüggesztett feladatot.

Töltse fel ezt: [papírforrás] a következővel: [egyéni karakterlánc] [tájolás]

Próbálja meg a következők valamelyikét:

- Töltsön megfelelő méretű és típusú papírt a jelzett tálcába vagy adagolóba.
- A nyomtató kezelőpaneljén nyomja meg a **OK** elemet az üzenet törléséhez és a nyomtatás folytatásához.

Megjegyzés: Ha a nyomtató talál egy megfelelő papírtípusú és -méretű tálcát, akkor onnan tölti be a papírt. Ha a nyomtató nem talál egy megfelelő papírméretű és -típusú tálcát, akkor az alapértelmezett forrásból nyomtat.

- Szakítsa meg az aktuális feladatot.

Töltse fel ezt: [papírforrás] a következővel: [egyéni típusnév] [papírtájolás]

Próbálja meg a következők valamelyikét:

- Töltsön megfelelő méretű és típusú papírt a tálcába vagy adagolóba.
- A nyomtató kezelőpaneljén nyomja meg a **OK** elemet az üzenet törléséhez és a nyomtatás folytatásához.

Megjegyzés: Ha a nyomtató talál egy megfelelő papírméretű és -típusú tálcát, akkor onnan tölti be a papírt. Ha a nyomtató nem talál egy megfelelő papírméretű és -típusú tálcát, akkor az alapértelmezett forrásból nyomtat.

- Szakítsa meg az aktuális feladatot.

Töltse fel ezt: [papírforrás] a következővel: [papírméret] [tájolás]

Próbálja meg a következők valamelyikét:

- Töltsön megfelelő méretű papírt a tálcába vagy adagolóba.
- A nyomtató kezelőpaneljén nyomja meg a **OK** elemet az üzenet törléséhez és a nyomtatás folytatásához.

Megjegyzés: Ha a nyomtató talál egy megfelelő papírméretű tálcát, akkor betölti a papírt onnan. Ha a nyomtató nem talál egy megfelelő papírméretű tálcát, akkor az alapértelmezett forrásból nyomtat.

- Szakítsa meg az aktuális feladatot.

Töltse fel ezt: [papírforrás] a következővel: [papírtípus] [papírméret] [tájolás]

Próbálja meg a következők valamelyikét:

- Töltsön megfelelő méretű és típusú papírt a tálcába vagy adagolóba.
- A nyomtató kezelőpaneljén nyomja meg a **OK** elemet az üzenet törléséhez és a nyomtatás folytatásához.

Megjegyzés: Ha a nyomtató talál egy megfelelő papírméretű és -típusú tálcát, akkor onnan tölti be a papírt. Ha a nyomtató nem talál egy megfelelő papírméretű és -típusú tálcát, akkor az alapértelmezett forrásból nyomtat.

- Szakítsa meg az aktuális feladatot.

Töltse fel a kézi adagolót ezzel: [egyéni típusnév] [tájéolás]

Próbálja meg a következők valamelyikét:

- Töltse fel az adagolót a megfelelő méretű és típusú papírral.
- A nyomtató kezelőpaneljén nyomja meg a **OK** elemet az üzenet törléséhez és a nyomtatás folytatásához.

Megjegyzés: Ha nincs papír az adagolóban, a nyomtató felülírja a kérelmet, és egy automatikusan kiválasztott tálcából nyomtat.

- Szakítsa meg az aktuális feladatot.

Töltse fel a kézi adagolót ezzel: [egyéni karakterlánc] [tájéolás]

Próbálja meg a következők valamelyikét:

- Töltse fel az adagolót a megfelelő méretű és típusú papírral.
- A nyomtató kezelőpaneljén nyomja meg a **OK** gombot az üzenet törléséhez és a nyomtatás folytatásához.

Megjegyzés: Ha nincs papír az adagolóban, a nyomtató felülírja a kérelmet, és egy automatikusan kiválasztott tálcából nyomtat.

- Szakítsa meg az aktuális feladatot.

Töltse fel a kézi adagolót ezzel: [papírméret] [tájéolás]

Próbálja meg a következők valamelyikét:

- Töltse fel az adagolót a megfelelő méretű papírral.
- A nyomtató kezelőpaneljén nyomja meg a **OK** elemet az üzenet törléséhez és a nyomtatás folytatásához.

Megjegyzés: Ha nincs papír az adagolóban, a nyomtató felülírja a kérelmet, és egy automatikusan kiválasztott tálcából nyomtat.

- Szakítsa meg az aktuális feladatot.

Töltse fel a kézi adagolót ezzel: [papírtípus] [papírméret] [tájéolás]

Próbálja meg a következők valamelyikét:

- Töltse fel az adagolót a megfelelő méretű és típusú papírral.
- A nyomtató kezelőpaneljén nyomja meg a **OK** elemet az üzenet törléséhez és a nyomtatás folytatásához.

Megjegyzés: Ha nincs papír az adagolóban, a nyomtató felülírja a kérelmet, és egy automatikusan kiválasztott tálcából nyomtat.

- Szakítsa meg az aktuális feladatot.

A karbantartókészlet kifogyóban [80.xy]

Lehet, hogy rendelnie kell egy karbantartókészletet. További tájékoztatásért lépjen kapcsolatba a műszaki támogatási csoporttal vagy a Dell nyomtató kereskedőjével, és továbbítsa az üzenetet.

Ha szükséges, nyomja meg a nyomtató kezelőpaneljén a  gombot az üzenet törléséhez és a nyomtatás folytatásához.

Fogyóban a karbantartókészlet [80.xy]

További tájékoztatásért lépjen kapcsolatba a műszaki támogatási csoporttal vagy a Dell nyomtató kereskedőjével, és továbbítsa az üzenetet.

Ha szükséges, nyomja meg a nyomtató kezelőpaneljén a  gombot az üzenet törléséhez és a nyomtatás folytatásához.

A karbantartókészlet szintje nagyon alacsony, [x] becsült hátral. old. [80.xy]

Lehet, hogy nemsokára ki kell cserélnie a karbantartási készletet. További információért lépjen kapcsolatba a műszaki támogatással vagy a Dell nyomtató kereskedőjével.

Ha szükséges, nyomja meg a nyomtató kezelőpaneljén a  gombot az üzenet törléséhez és a nyomtatás folytatásához.

A memória megtelt [38]

Próbálja meg a következők valamelyikét:

- A nyomtató kezelőpaneljén nyomja meg a  gombot az üzenet törléséhez.
- Csökkentse a felbontást.
- Telepítsen további nyomtatómemóriát.

[x] hálózati szoftverhiba [54]

Próbálja meg a következők valamelyikét:

- A nyomtató kezelőpaneljén nyomja meg a  gombot az üzenet törléséhez és a nyomtatás folytatásához.
- Kapcsolja ki a nyomtatót, várjon körülbelül 10 másodpercet, majd kapcsolja vissza.
- Frissítse a hálózati belső vezérlőprogramot a nyomtatón vagy a nyomtatókiszolgálón. További információért lépjen kapcsolatba a műszaki támogatással vagy a Dell nyomtató kereskedőjével.

A nem Dell által gyártott [kellékanyag típusa] kellékről több információt talál a Felhasználói kézikönyvben [33.xy]



Megjegyzés: A kellékanyag típusa tonerkazettát vagy képalkotó egységet jelölhet.

A nyomtató nem a Dell által gyártott kellék vagy alkatrész beszerelését észlelte.

A Dell nyomtatót úgy tervezték, hogy legjobban eredeti Dell kellékanyagokkal és alkatrészekkel működjön. Egyéb márkájú kellék vagy a.rész haszn. befoly. a nyomt. és a képal. összetevők teljesítm., megbízhatóságát vagy élettartamát.

A termék élettartama eredeti Dell kellékanyagok és alkatrészek használatához van megtervezve; ha egyéb márkájú kellékanyagokat vagy alkatrészeket használ, az váratlan eredményhez vezethet. A tervezett élettartama után használt képpalkotó-összetevő károsíthatja a Dell nyomtatót vagy a hozzá kapcsolt alkatrészeket.

Vigyázat - sérülésveszély: Egyéb márkájú kellékanyag vagy alkatrész használata befolyásolhatja a garancia érvényességét. Nem vállalunk garanciát az egyéb márkájú kellékanyagok és alkatrészek használata által okozott kárra.

Ha elfogadja az összes felsorolt kockázatot, és folytatja a nyomtató használatát nem eredeti kellékanyagokkal vagy alkatrészekkel, nyomja meg és tartsa lenyomva legalább 15 másodpercig egyszerre a nyomtató kezelőpaneljének  és  gombját; ennek hatására törlődik az üzenet, és folytatódik a nyomtatás.

Ha nem szeretné felvállalni ezeket a kockázatokat, akkor távolítsa el a nyomtatóból az egyéb márkájú kelléket vagy kiegészítőt, majd szereljen be eredeti, Dell által gyártottat.





Megjegyzés: A támogatott kellékanyagok listáját megtalálja a *Felhasználói kézikönyv* „Kellékanyagok rendelése” című részénél vagy a következő webhelyen: www.dell.com/printers.

Nincs elég szabad hely a flash memóriában az erőforrások számára [52]

Próbálkozzon az alábbiakkal:

- A nyomtató kezelőpaneljén nyomja meg a  elemet az üzenet törléséhez és a nyomtatás folytatásához.
- Törölje a flash memórián tárolt betűtípusokat, makrókat és egyéb adatokat.

Lépjen a következő elemhez a nyomtató kezelőpaneljén:

 > Beállítások >  > Beállítások >  > Nyomatási beállítások >  > Segédprogramok menü >  > Flash formázása >  > Igen > 





- Használjon nagyobb kapacitású flash memóriakártyát.

Megjegyzés: A nyomtató kikapcsolásával, illetve újraindításával a flash memórián nem tárolt letöltött betűtípusok és makrók törlődnek.

PPDS-betűkészlet hiba [50]

Próbálkozzon az alábbiakkal:

- A nyomtató kezelőpaneljén nyomja meg a  elemet az üzenet törléséhez és a nyomtatás folytatásához.
- Ha a nyomtató nem találja a kért betűtípust, akkor lépjen a következő elemre:

 > Beállítások >  > Beállítások > Nyomatási beállítások >  > PPDS menü >  > Legjobb illeszkedés >  > Be > 

A nyomtató hasonló betűtípust keres és újraformázza az érintett szöveget.

- Szakítsa meg az aktuális nyomtatási feladatot.

Hiányzó vagy nem válaszoló kazetta újratelepítése [31.xy]

Próbálkozzon az alábbiakkal:

- Ellenőrizze, hogy nem hiányzik-e a festékkazetta. Ha hiányzik, helyezze be a festékkazettát.
A kazetta behelyezésére vonatkozó információkat lásd a *Használati útmutató* „Kellékanyagok cseréje” című részében.
- Ha be van helyezve festékkazetta, vegye ki a nem válaszoló festékkazettát, majd helyezze vissza azt.
Megjegyzés: Ha a kellék visszahelyezése után megjelenik az üzenet, akkor a kazetta hibás. Cserélje ki a tonerkazettát.

Hiányzó vagy nem válaszoló képalkotó egység újratelepítése [31.xy]

Próbálkozzon az alábbiakkal:

- Ellenőrizze, hogy nem hiányzik-e a képalkotó egység. Ha hiányzik, helyezze be a képalkotó egységet.
A képalkotó egység behelyezésére vonatkozó információkat lásd a *Használati útmutató* „Kellékanyagok cseréje” című részében.
- Ha be van helyezve a képalkotó egység, vegye ki a nem válaszoló képalkotó egységet, majd helyezze vissza azt.
Megjegyzés: Ha a kellék visszahelyezése után megjelenik az üzenet, akkor a képalkotó egység hibás. Cserélje ki a képalkotó egységet.

Papír eltávolítása a normál kimeneti tárolóból

Vegye ki a papírköteget a normál tárolóból.

Kazetta cseréje, 0 becsült hátral. old. [88.xy]

Cserélje ki a festékkazettát az üzenet törléséhez és a nyomtatás folytatásához. További információ a kellékanyaghoz mellékelt útmutatóban található vagy lásd a *Felhasználói útmutató* „Kellékanyagok cseréje” című részét.

Megjegyzés: Ha nem rendelkezik csere festékkazettával, tekintse meg a *Felhasználói útmutató* „Kellékanyagok rendelése” fejezetét vagy látogasson el a webhelyünkre.

A képalkotó egység cseréje, 0 becsült hátral. old. [84.xy]

Cserélje ki a képalkotó egységet az üzenet törléséhez és a nyomtatás folytatásához. További információ a kellékanyaghoz mellékelt útmutatóban található vagy lásd a *Felhasználói útmutató* „Kellékanyagok cseréje” című részét.

Megjegyzés: Ha nem rendelkezik csere képalkotó egységgel, tekintse meg a *Felhasználói útmutató* „Kellékanyagok rendelése” fejezetét vagy látogasson el a webhelyünkre.

A karbantartókészlet cseréje, 0 becsült hátral. old. [80.xy]

A nyomtató karbantartása be van ütemezve. Lépjen kapcsolatba a műszaki támogatással vagy a Dell nyomtató kereskedőjével, és továbbítsa az üzenetet.

A nem támogatott kazetta cseréje [32.xy]

Vegye ki a festékkazettát, majd helyezzen be támogatott kazettát az üzenet törléséhez és a nyomtatás folytatásához. További információ a kellékanyaghoz mellékelt útmutatóban található vagy lásd a *Felhasználói útmutató* „Kellékanyagok cseréje” című részét.

Megjegyzés: Ha nem rendelkezik csere festékkazettával, tekintse meg a *Felhasználói útmutató* „Kellékanyagok rendelése” fejezetét vagy látogasson el a webhelyünkre.

A nem támogatott képalkotó egység cseréje [32.xy]

Vegye ki a képalkotó egységet, majd helyezzen be támogatott egységet az üzenet törléséhez és a nyomtatás folytatásához. További információ a kellékanyaghoz mellékelt útmutatóban található vagy lásd a *Felhasználói útmutató* „Kellékanyagok cseréje” című részét.

Megjegyzés: Ha nem rendelkezik csere képalkotó egységgel, tekintse meg a *Felhasználói útmutató* „Kellékanyagok rendelése” fejezetét vagy látogasson el a webhelyünkre.

Az SMTP-kiszolgáló nincs beállítva. Lépjen kapcsolatba a rendszergazdával.

A nyomtató kezelőpaneljén nyomja meg a  gombot az üzenet törléséhez.

Megjegyzés: Ha az üzenet újra megjelenik, forduljon a rendszergazdához.

Normál hálózati szoftverhiba [54]

Próbálja meg a következők valamelyikét:

- A megerősítéshez nyomja meg a nyomtató kezelőpaneljén lévő  gombot.
- Húzza ki az útválasztót, várjon 30 másodpercet, majd dugja vissza.
- Kapcsolja ki a nyomtatót, majd ismét kapcsolja be.
- Frissítse a hálózati belső vezérlőprogramot a nyomtatón vagy a nyomtatókiszolgálón. További tájékoztatásért látogasson el a Dell támogatási webhelyére a www.dell.com/support/printers címen, vagy forduljon a rendszergazdához.

Szabv. párhuzamos port letiltva [56]

- Érintse meg a nyomtató kezelőpaneljén a **Folytatás** elemet az üzenet törléséhez. Nem érintőképernyős nyomtatótípusok esetében nyomja meg a  gombot a megerősítéshez.

Megjegyzések:

- A nyomtató figyelmen kívül hagyja az párhuzamos porton keresztül fogadott adatokat.
- Ellenőrizze, hogy a Párhuzamos puffer menü beállítása nem Letiltva értékű-e.

A normál USB-port le van tiltva [56]

Próbálja meg a következők valamelyikét:

- A nyomtató kezelőpaneljén nyomja meg a  elemet az üzenet törléséhez és a nyomtatás folytatásához.
Megjegyzés: A nyomtató figyelmen kívül hagyja az USB-porton keresztül fogadott adatokat.
- A nyomtató kezelőpaneljén állítsa az USB-puffer méretét automatikusra.

Túl sok frissítési opció van telepítve [58]

- 1 Kapcsolja ki a nyomtatót.
- 2 Húzza ki a tápkábelt a fali aljzatból.
- 3 Távolítsa el a felesleges flash memóriát.
- 4 Csatlakoztassa a hálózati kábelt egy megfelelően földelt csatlakozóaljzathoz.
- 5 Kapcsolja be ismét a nyomtatót.

Túl sok tálcá van csatlakoztatva [58]

- 1 Kapcsolja ki a nyomtatót.
- 2 Húzza ki a tápkábelt a fali aljzatból.
- 3 Távolítsa el a felesleges tálcákat.
- 4 Csatlakoztassa a hálózati kábelt egy megfelelően földelt csatlakozóaljzathoz.
- 5 Kapcsolja be ismét a nyomtatót.

Nem formázott flash kártya észlelhető [53]

Próbálja meg a következők valamelyikét:

- A nyomtató kezelőpaneljén nyomja meg a  gombot a töredezettség-mentesítés befejezéséhez és a nyomtatás folytatásához.
- Formázza a flash-memóriaeszközt.

Megjegyzés: Ha a hibaüzenet nem szűnik meg, lehet, hogy a flash-memóriaeszköz hibás, és ki kell cserélni.

Nem támogatott opció a(z) [x]. nyílásban [55]

- 1 Kapcsolja ki a nyomtatót.
- 2 Húzza ki a tápkábelt a fali aljzatból.
- 3 Távolítsa el a nem támogatott kiegészítőkarttyát a nyomtató vezérlőkártyájából, majd helyezzen be egy támogatott karttyát.
- 4 Csatlakoztassa a hálózati kábelt egy megfelelően földelt csatlakozóaljzathoz.
- 5 Kapcsolja be ismét a nyomtatót.

A nyomtatóval kapcsolatos problémák megoldása

- „Alapvető nyomtatóproblémák” a(z) 126. oldalon
- „Kiegészítőkkal kapcsolatos problémák” a(z) 128. oldalon
- „Papíradagolási problémák” a(z) 130. oldalon

Alapvető nyomtatóproblémák

A nyomtató nem válaszol

Művelet	Igen	Nem
<p>1. lépés</p> <p>Ellenőrizze, hogy a nyomtató be van-e kapcsolva.</p> <p>Be van kapcsolva a nyomtató?</p>	Ugorjon a(z) 2 lépéshez.	Kapcsolja be a nyomtatót.
<p>2. lépés</p> <p>Ellenőrizze, hogy a nyomtató nincs-e Alvó vagy Hibernált üzemmódban.</p> <p>A nyomtató Alvó vagy Hibernált üzemmódban van?</p>	Nyomja meg az Alvás gombot, hogy felébressze a nyomtatót az Alvó vagy Hibernált üzemmódból.	Ugorjon a(z) 3 lépéshez.
<p>3. lépés</p> <p>Győződjön meg róla, hogy a tápkábel egyik vége a nyomtatóhoz, a másik pedig egy megfelelően földelt konnektorhoz csatlakozik.</p> <p>A tápkábel csatlakozik a nyomtatóhoz, illetve egy megfelelően földelt konnektorhoz?</p>	Ugorjon a(z) 4 lépéshez.	Csatlakoztassa a tápkábel egyik végét a nyomtatóhoz, a másikat pedig egy megfelelően földelt konnektorhoz.
<p>4. lépés</p> <p>Ellenőrizze a konnektorba csatlakozó egyéb elektromos berendezéseket.</p> <p>Működnek az egyéb elektromos berendezések?</p>	Szüntesse meg a többi elektromos berendezés csatlakozását, majd kapcsolja be a nyomtatót. Ha a nyomtató működik, akkor csatlakoztassa újból a többi elektromos berendezést.	Ugorjon a(z) 5 lépéshez.
<p>5. lépés</p> <p>Ellenőrizze, hogy a nyomtatót és a számítógépet csatlakoztató kábelek a megfelelő portokhoz csatlakoznak-e.</p> <p>A kábelek a megfelelő portokba csatlakoznak?</p>	Ugorjon a(z) 6 lépéshez.	Győződjön meg róla, hogy az alábbiak össze vannak illesztve: <ul style="list-style-type: none"> • A kábelen levő USB-jel és a nyomtató USB-jele • A megfelelő Ethernet-kábel és az Ethernet-port
<p>6. lépés</p> <p>Ellenőrizze, hogy a konnektort sem kapcsolóval, sem megszakítóval nem kapcsolták-e ki.</p> <p>A konnektor ki van kapcsolva kapcsolóval vagy megszakítóval?</p>	Kapcsolja vissza a kapcsolót vagy élesítse újra a megszakítót.	Ugorjon a(z) 7 lépéshez.

Művelet	Igen	Nem
<p>7. lépés</p> <p>Ellenőrizze, hogy a nyomtató nem csatlakozik-e túlfeszültségvédő egységhez, szünetmentes áramforráshoz vagy hosszabbítóhoz.</p> <p>Csatlakozik a nyomtató túlfeszültségvédő egységhez, szünetmentes áramforráshoz vagy hosszabbítóhoz?</p>	Csatlakoztassa a nyomtató tápkábelét közvetlenül egy megfelelően földelt konnektorba.	Ugorjon a(z) 8 lépéshez.
<p>8. lépés</p> <p>Ellenőrizze, hogy a nyomtatókábel egyik vége a nyomtató egyik portjához, a másik vége pedig a számítógéphez, nyomtatószerverhez, kiegészítő vagy egyéb hálózati eszközökhöz csatlakozik-e.</p> <p>A nyomtatókábel biztonságosan csatlakozik a nyomtatóhoz, illetve a számítógéphez, a nyomtatókiszolgálóhoz, kiegészítőhöz vagy egyéb hálózati eszközökhöz?</p>	Ugorjon a(z) 9 lépéshez.	Csatlakoztassa a nyomtatókábel biztonságosan a nyomtatóhoz, illetve a számítógéphez, a nyomtatókiszolgálóhoz, kiegészítőhöz vagy egyéb hálózati eszközökhöz.
<p>9. lépés</p> <p>Ügyeljen, hogy minden hardverkiegészítőt megfelelően helyezzen be és minden csomagolóanyagot eltávolítson.</p> <p>Minden hardverkiegészítőt megfelelően van behelyezve, és minden csomagolóanyag el van távolítva?</p>	Ugorjon a(z) 10 lépéshez.	Kapcsolja ki a nyomtatót, távolítson el minden csomagolóanyagot, majd helyezze vissza a hardverkiegészítőket és kapcsolja be a nyomtatót.
<p>10. lépés</p> <p>Ellenőrizze, hogy a megfelelő portbeállításokat választotta-e a nyomtató-illesztőprogramban.</p> <p>Megfelelők a portbeállítások?</p>	Ugorjon a(z) 11 lépéshez.	Használjon megfelelő nyomtatóillesztőprogram-beállításokat.
<p>11. lépés</p> <p>Ellenőrizze a telepített nyomtató-illesztőprogramot.</p> <p>A megfelelő nyomtató-illesztőprogram van telepítve?</p>	Ugorjon a(z) 12 lépéshez.	Telepítse a megfelelő nyomtató-illesztőprogramot.
<p>12. lépés</p> <p>Kapcsolja ki a nyomtatót, várjon körülbelül 10 másodpercet, majd kapcsolja vissza.</p> <p>Működik a nyomtató?</p>	A probléma megoldva.	Forduljon a műszaki támogatási csoporthoz .

A nyomtató kijelzőjén nem látható semmi

Művelet	Igen	Nem
<p>1. lépés Nyomja meg az Alvó gombot a nyomtató kezelőpaneljén.</p> <p>Megjelenik az Üzemkész üzenet a nyomtató kijelzőjén?</p>	A probléma megoldva.	Ugorjon a(z) 2 lépéshez.
<p>2. lépés Kapcsolja ki a nyomtatót, várjon körülbelül 10 másodpercet, majd kapcsolja vissza.</p> <p>Megjelenik a Kis türelmet és az Üzemkész üzenet a nyomtató kijelzőjén?</p>	A probléma megoldva.	Kapcsolja ki a nyomtatót, majd forduljon a műszaki támogatási csoporthoz .

Kiegészítővel kapcsolatos problémák

Belső kiegészítő nem észlelhető

Művelet	Igen	Nem
<p>1. lépés Kapcsolja ki a nyomtatót, várjon körülbelül 10 másodpercet, majd kapcsolja vissza.</p> <p>Megfelelően működik a belső kiegészítő?</p>	A probléma megoldva.	Ugorjon a(z) 2 lépéshez.
<p>2. lépés Ellenőrizze, hogy a belső kiegészítő megfelelően van-e telepítve a vezérlőkártyába.</p> <p>a Kapcsolja ki a nyomtatót a tápkapcsolóval, majd húzza ki a tápkábelt a csatlakozóaljzattól.</p> <p>b Győződjön meg róla, hogy a belső kiegészítő a vezérlőkártya megfelelő csatlakozójába van helyezve.</p> <p>c Csatlakoztassa a tápkábelt a nyomtatóhoz, illetve egy megfelelően földelt elektromos aljzathoz, majd kapcsolja be a nyomtatót.</p> <p>Megfelelően van telepítve a belső kiegészítő a vezérlőkártyába?</p>	Ugorjon a(z) 3 lépéshez.	Csatlakoztassa a belső kiegészítőt a vezérlőkártyához.
<p>3. lépés Nyomtasson menübeállítási oldalt, és ellenőrizze, hogy a belső kiegészítő megjelenik-e a Telepített funkciók listában.</p> <p>Megjelenik a belső kiegészítő a menübeállítási oldalon?</p>	Ugorjon a(z) 4 lépéshez.	Telepítse újra a belső kiegészítőt.
<p>4. lépés</p> <p>a Ellenőrizze, hogy a belső kiegészítő ki van-e jelölve. Előfordulhat, hogy a belső kiegészítőt kézzel fel kell vennie a nyomtató-illesztőprogramban, hogy nyomtatási feladatokhoz használhassa. További információkért, lásd: „Választható lehetőségek hozzáadása a nyomtató-illesztőprogramban” a(z) 21. oldalon.</p> <p>b Küldje el újra a nyomtatási feladatot.</p> <p>Megfelelően működik a belső kiegészítő?</p>	A probléma megoldva.	Forduljon a következőhöz: terméktámogatás .

Problémák a tálcával

Művelet	Igen	Nem
<p>1. lépés</p> <p>a Nyissa ki a tálcát, majd próbálja meg a következők valamelyikét:</p> <ul style="list-style-type: none"> • Ellenőrizze, nincs-e a nyomtatóban papírelakadás vagy rosszul betöltött papír. • Győződjön meg arról, hogy a papírvezetőkön található papírméret-mutatók illeszkedjenek a tálcán lévő papírméret-mutatókhoz. • Ha egyedi méretű papírra nyomtat, ellenőrizze, hogy a papírvezetők a papír szélénél legyenek. • Figyeljen arra, a papír ne haladja meg a papírtöltés maximum jelzését. • Győződjön meg róla, hogy a papír egyenletesen fekszik a tálcában. <p>b Ellenőrizze, hogy a tálca megfelelően zár-e.</p> <p>Működik a tálca?</p>	A probléma megoldva.	Ugorjon a(z) 2 lépéshez.
<p>2. lépés</p> <p>a Kapcsolja ki a nyomtatót, várjon körülbelül 10 másodpercet, majd kapcsolja vissza.</p> <p>b Küldje el újra a nyomtatási feladatot.</p> <p>Működik a tálca?</p>	A probléma megoldva.	Ugorjon a(z) 3 lépéshez.
<p>3. lépés</p> <p>Ellenőrizze, hogy fel van-e szerelve a tálca és a nyomtató felismeri-e. Nyomtasson menübeállítási oldalt, és ellenőrizze, hogy a tálca megjelenik-e a Telepített funkciók listában.</p> <p>Szerepel a tálca a menübeállítási oldalon?</p>	Ugorjon a(z) 4 lépéshez.	Tegye vissza a tálcát. További információ a tálcához mellékelt telepítési útmutatóban található.
<p>4. lépés</p> <p>Ellenőrizze, hogy a tálca elérhető-e a nyomtató-illesztőprogramban.</p> <p>Megjegyzés: Szükség esetén kézzel adja hozzá a tálcát a nyomtató-illesztőprogramban, hogy az elérhető legyen a nyomtatási feladatokhoz. További információkért, lásd: „Választható lehetőségek hozzáadása a nyomtató-illesztőprogramban” a(z) 21. oldalon.</p> <p>Elérhető a tálca a nyomtató-illesztőprogramban?</p>	Ugorjon a(z) 5 lépéshez.	Kézzel adja hozzá a tálcát a nyomtató-illesztőprogramban.
<p>5. lépés</p> <p>Győződjön meg róla, hogy a kiegészítő ki van-e választva.</p> <p>a A használt alkalmazásban válassza ki a kiegészítőt. A Mac OS X 9 verzió felhasználói ellenőrizték, hogy a nyomtató megjelenik-e a Választóban.</p> <p>b Küldje el újra a nyomtatási feladatot.</p> <p>Működik a tálca?</p>	A probléma megoldva.	Forduljon a műszaki támogatási csoporthoz .

Papíradagolási problémák





Gyakran elakad a papír

Művelet	Igen	Nem
<p>1. lépés</p> <p>a Húzza ki a tálcát, majd próbálja meg a következők valamelyikét:</p> <ul style="list-style-type: none"> • Győződjön meg róla, hogy a papír egyenletesen fekszik a tálcában. • Győződjön meg arról, hogy a papírvezetőkön található papírméret-mutatók illeszkedjenek a tálcán lévő papírméret-mutatókhoz. • Ellenőrizze, hogy a papírvezetők illeszkednek-e a papír széleihez. • Figyeljen arra, a papír ne haladja meg a papírtöltés maximum jelzését. • Ellenőrizze, hogy az ajánlott méretű és típusú papírra nyomtat-e. <p>b Helyezze be a tálcát.</p> <p>Ha engedélyezve van az elakadáselhárítás, a nyomtatási feladatokat a rendszer automatikusan újból végrehajtja.</p> <p>Még mindig gyakran előfordul papírelakadás?</p>	Ugorjon a(z) 2 lépéshez.	A probléma megoldva.
<p>2. lépés</p> <p>a Töltsön be papírt egy bontatlan csomagból.</p> <p>Megjegyzés: A papír magas páratartalom esetén megszívja magát nedvességgel. Tárolja a papírt az eredeti csomagolásban, amíg nem használja fel.</p> <p>b Küldje el újra a nyomtatási feladatot.</p> <p>Még mindig gyakran előfordul papírelakadás?</p>	Ugorjon a(z) 3 lépéshez.	A probléma megoldva.
<p>3. lépés</p> <p>a Olvassa el a papírelakadás elkerülésére vonatkozó tippeket. További információért, lásd: „Papírelakadások elkerülése” a(z) 103. oldalon.</p> <p>b Kövesse az előírásokat, majd újból küldje el a nyomtatási feladatot.</p> <p>Még mindig gyakran előfordul papírelakadás?</p>	Forduljon a következőhöz: terméktámogatás lehetőséget.	A probléma megoldva.

A papírelakadást jelző üzenet az elakadás elhárítása után is a kijelzőn marad

Művelet	Igen	Nem
<p>Nyissa ki az elülső ajtót, távolítsa el a tálcákat.</p> <p>a Távolítsa el az elakadt lapokat.</p> <p>Megjegyzés: Ügyeljen arra, hogy minden papírdarabot eltávolítson.</p> <p>b Nyomja meg a(z)  gombot az üzenet elntüntetéséhez és a nyomtatás folytatásához.</p> <p>A kijelzőn maradt a papírelakadási üzenet?</p>	Forduljon a következőhöz: terméktámogatás .	A probléma megoldva.

Az elakadt lapokat a nyomtató nem nyomtatja ki újra

Művelet	Igen	Nem
<p>a Kapcsolja be az Elakadás elhárítása funkciót</p> <p>1 Lépjen a következő elemhez a nyomtató kezelőpaneljén:</p> <p>Beállítások >  >Általános beállítások >  >Nyomtatás helyreállítás >  >Elakadás elhárítása</p> <p>2 Lépjen a Be vagy az Auto pontra a bal vagy a jobb nyíl gombbal, majd nyomja meg a  gombot.</p> <p>b A ki nem nyomtatódott oldalak újraküldése.</p> <p>Kinyomtatódtak újból az elakadt oldalak?</p>	A probléma megoldva.	Forduljon a műszaki támogatási csoporthoz .

Nyomtatási problémák megoldása

Nyomtatási problémák

A többnyelvű PDF-fájlokat nem lehet kinyomtatni

Művelet	Igen	Nem
<p>1. lépés</p> <p>a Ellenőrizze, hogy a PDF-kimenet nyomtatási beállítása az összes betűtípus beágyazása legyen.</p> <p>b Hozzon létre új PDF-fájlt, majd ismét küldje el a nyomtatási feladatot.</p> <p>Kinyomtatódnak a fájlok?</p>	A probléma megoldva.	Ugorjon a(z) 2 lépéshez.
<p>2. lépés</p> <p>a Nyissa meg a nyomtatni kívánt dokumentumot az Adobe Acrobatban.</p> <p>b Kattintson a Fájl >Nyomtatás >Speciális >Nyomtatás képként >OK >OK elemre.</p> <p>Kinyomtatódnak a fájlok?</p>	A probléma megoldva.	Forduljon a műszaki támogatási csoporthoz .

Hibaüzenet jelenik meg a flash-meghajtó olvasásakor

Művelet	Igen	Nem
<p>1. lépés</p> <p>Ellenőrizze, hogy a flash-meghajtó be van-e dugva a nyomtató előlapján lévő USB-portba.</p> <p>Megjegyzés: A flash-meghajtó nem fog működni, az azt a hátsó USB-porthoz csatlakoztatta.</p> <p>A flash-meghajtó a nyomtató előlapján lévő USB-porthoz csatlakozik?</p>	Ugorjon a(z) 2 lépéshez.	Helyezze a flash-meghajtót a nyomtató előlapján lévő USB-portba.
<p>2. lépés</p> <p>Ellenőrizze, hogy elfoglalt-e a nyomtató.</p> <p>Megjegyzés: A villogó zöld fény azt jelenti, hogy a nyomtató elfoglalt.</p> <p>Látható valamilyen hibaüzenet a kijelzőn?</p>	Várjon, amíg a nyomtató be nem fejezi a műveletet, majd tekintse meg a felfüggesztett feladatokat, és azután nyomtassa ki a dokumentumokat.	Ugorjon a(z) 3 lépéshez.
<p>3. lépés</p> <p>Ellenőrizze, hogy a kijelzőn látható-e hibaüzenet.</p> <p>Megjegyzés: A villogó piros fény nyomtatóhibát jelez. Mivel a nyomtató felhasználói beavatkozást igényel, a nyomtató nem veszi figyelembe a flash-meghajtót.</p> <p>Igényel a nyomtató felhasználói beavatkozást?</p>	Törölje az üzenetet.	Ugorjon a(z) 4 lépéshez.
<p>4. lépés</p> <p>Ellenőrizze, hogy a nyomtató támogatja-e a flash-meghajtót.</p> <p>A kipróbált és jóváhagyott USB flash-memóriaeszközök listáját itt találja: „Támogatott flash meghajtók és fájltypusok” a(z) 48. oldalon.</p> <p>Támogatja a nyomtató a flash-meghajtót?</p>	Ugorjon a(z) 5 lépéshez.	Használjon egy támogatott flash-meghajtót.
<p>5. lépés</p> <p>Ellenőrizze, hogy az USB-portot nem tiltotta-e le a rendszergazda.</p> <p>Le van tiltva az USB-port?</p>	Forduljon a rendszergazdához.	Forduljon a következőhöz: terméktámogatás .

A nyomtatási feladatok nem nyomtatódnak ki

Művelet	Igen	Nem
<p>1. lépés</p> <p>a Nyissa meg a Nyomtatás párbeszédpanelt a nyomtatni kívánt dokumentumból, és ellenőrizze, hogy a helyes nyomtatót választotta-e ki.</p> <p>Megjegyzés: Ha nem ez az alapértelmezett nyomtató, akkor a nyomtatni kívánt dokumentumnál mindig ki kell választani a nyomtatót.</p> <p>b Küldje el újra a nyomtatási feladatot.</p> <p>Kinyomtatja a nyomtató a feladatokat?</p>	Probléma megoldva.	Ugorjon a(z) 2 lépéshez.

Művelet	Igen	Nem
<p>2. lépés</p> <p>a Ellenőrizze, hogy a nyomtató csatlakoztatva van-e és be van-e kapcsolva, illetve, hogy megjelenik-e az Üzemkész üzenet a nyomtató kijelzőjén.</p> <p>b Küldje el újra a nyomtatási feladatot.</p> <p>Kinyomtatja a nyomtató a feladatokat?</p>	Probléma megoldva.	Ugorjon a(z) 3 lépéshez.
<p>3. lépés</p> <p>Ha hibauzenet jelenik meg a nyomtató kijelzőjén, törölje az üzenetet.</p> <p>Megjegyzés: A nyomtató az üzenet törlése után folytatja a nyomtatást.</p> <p>Kinyomtatja a nyomtató a feladatokat?</p>	Probléma megoldva.	Ugorjon a(z) 4 lépéshez.
<p>4. lépés</p> <p>a Ellenőrizze, hogy a portok (USB, soros és Ethernet) működnek-e, és a kábelek megfelelően csatlakoznak-e a számítógéphez és a nyomtatóhoz.</p> <p>Megjegyzés: További információ a nyomtatóhoz mellékelt telepítési útmutatóban található.</p> <p>b Küldje el újra a nyomtatási feladatot.</p> <p>Kinyomtatja a nyomtató a feladatokat?</p>	Probléma megoldva.	Ugorjon a(z) 5 lépéshez.
<p>5. lépés</p> <p>a Kapcsolja ki a nyomtatót, várjon körülbelül 10 másodpercet, majd kapcsolja vissza.</p> <p>b Küldje el újra a nyomtatási feladatot.</p> <p>Kinyomtatja a nyomtató a feladatokat?</p>	Probléma megoldva.	Ugorjon a(z) 6 lépéshez.
<p>6. lépés</p> <p>a Távolítsa el, majd telepítse újra a nyomtatószoftvert. További információ: „A nyomtató telepítése” a(z) 20. oldalon.</p> <p>Megjegyzés: További tájékoztatás a következő webcímen érhető el: www.dell.com/support/printers.</p> <p>b Küldje el újra a nyomtatási feladatot.</p> <p>Kinyomtatja a nyomtató a feladatokat?</p>	Probléma megoldva.	Forduljon a műszaki támogatási csoporthoz .

A nyomtatási feladat a vártnál tovább tart

Művelet	Igen	Nem
<p>1. lépés</p> <p>A nyomtató környezetvédelmi beállításainak módosítása</p> <p>a Lépjen a következő elemhez a nyomtató kezelőpaneljén: Beállítások >Általános beállítások</p> <p>b Válassza a Gazdaságos mód vagy Csendes üzemmód elemet, majd válassza a Ki elemet.</p> <p>Megjegyzés: A Gazdaságos mód vagy Csendes üzemmód letiltásával növekedhet az energia- vagy kellékfogyasztás, vagy mindkettő.</p> <p>A nyomtató kinyomtatta a dokumentumot?</p>	A probléma megoldva.	Ugorjon a(z) 2 lépéshez.
<p>2. lépés</p> <p>Csökkentse a használt betűtípusok számát és méretét, a képek számát és összetettségét, illetve a nyomtatási feladatok lapszámát, majd küldje újra a feladatot.</p> <p>A nyomtató kinyomtatta a dokumentumot?</p>	A probléma megoldva.	Ugorjon a(z) 3 lépéshez.
<p>3. lépés</p> <p>a Távolítsa el a nyomtató memóriájában tárolt függő feladatokat.</p> <p>b Küldje el újra a nyomtatási feladatot.</p> <p>A nyomtató kinyomtatta a dokumentumot?</p>	A probléma megoldva.	Ugorjon a(z) 4 lépéshez.
<p>4. lépés</p> <p>a Tiltsa le az Oldalvédelem funkciót.</p> <p>Lépjen a következő elemhez a nyomtató kezelőpaneljén: Beállítások >Általános beállítások >Nyomtatás helyreállítása >Oldalvédelem >Kikapcsolás</p> <p>b Küldje el újra a nyomtatási feladatot.</p> <p>A nyomtató kinyomtatta a dokumentumot?</p>	A probléma megoldva.	Ugorjon a(z) 5 lépéshez.
<p>5. lépés</p> <p>Telepítsen további nyomtatómemóriát, majd küldje újra a nyomtatási feladatot.</p> <p>A nyomtató kinyomtatta a dokumentumot?</p>	A probléma megoldva.	Forduljon a műszaki támogatási csoporthoz .

A feladat nyomtatása rossz tálcából vagy rossz papírra történik

Művelet	Igen	Nem
<p>1. lépés</p> <p>a Ellenőrizze, hogy a tálca támogatja-e az adott papírt.</p> <p>b Küldje el újra a nyomtatási feladatot.</p> <p>A feladat a megfelelő tálcából vagy a megfelelő papírra nyomtatódott ki?</p>	A probléma megoldva.	Ugorjon a(z) 2 lépéshez.

Művelet	Igen	Nem
<p>2. lépés</p> <p>a Állítsa be a nyomtató kezelőpaneljének Papír menüjében a papírtípust és -méretet úgy, hogy az megegyezzen a tálcába töltött papírral.</p> <p>b Küldje el újra a nyomtatási feladatot.</p> <p>A feladat a megfelelő tálcából vagy a megfelelő papírra nyomtatódott ki?</p>	A probléma megoldva.	Ugorjon a(z) 3 lépéshez.
<p>3. lépés</p> <p>a Az operációs rendszertől függően nyissa meg a Nyomtatási beállítások vagy a Nyomtatás párbeszédpanelt, és adja meg a papírtípust.</p> <p>b Küldje el újra a nyomtatási feladatot.</p> <p>A feladat a megfelelő tálcából vagy a megfelelő papírra nyomtatódott ki?</p>	A probléma megoldva.	Ugorjon a(z) 4 lépéshez.
<p>4. lépés</p> <p>a Ellenőrizze, hogy a tálcák nincsenek-e összekapcsolva.</p> <p>b Küldje el újra a nyomtatási feladatot.</p> <p>A feladat a megfelelő tálcából vagy a megfelelő papírra nyomtatódott ki?</p>	A probléma megoldva.	Forduljon a műszaki támogatási csoporthoz .

Helytelen karakterek a nyomtatásban

Művelet	Igen	Nem
<p>1. lépés</p> <p>Ellenőrizze, hogy a nyomtató ne legyen Hex Trace (Hexadecimális nyomkövetés) módban.</p> <p>Megjegyzés: Ha a nyomtató kijelzőjén megjelenik a Ready Hex (Hexadecimális kész) felirat, akkor kapcsolja ki a nyomtatót, majd kapcsolja vissza a Hexadecimális nyomkövetés kikapcsolása érdekében.</p> <p>A nyomtató Hexadecimális nyomkövetési módban van?</p>	Kapcsolja ki a Hexadecimális nyomkövetést.	Ugorjon a(z) 2 lépéshez.
<p>2. lépés</p> <p>a A nyomtató kezelőpaneljén válassza a Szabványos hálózat vagy [x] hálózat elemet, majd állítsa a SmartSwitch funkciót Bekapcsolva értékre.</p> <p>b Küldje el újra a nyomtatási feladatot.</p> <p>Helytelen karakterek nyomtatódnak ki?</p>	Forduljon a műszaki támogatási csoporthoz .	A probléma megoldva.

A tálcá-összekapcsolás nem működik

Megjegyzés: A tálcák és a többcélú adagoló nem érzékeli automatikusan a papírméretet. Be kell állítania a méretet a Méret/típus menüben.

Művelet	Igen	Nem
<p>a Állítsa be a nyomtató kezelőpaneljének Papír menüjében a papírtípust és -méretet úgy, hogy az megegyezzen a csatlakoztatni kívánt tálcába töltött papírral.</p> <p>Megjegyzés: Az összekapcsolandó tálcáknál a hozzájuk rendelt papírméretnek és -típusnak egyezni kell.</p> <p>b Küldje el újra a nyomtatási munkát.</p> <p>Sikerült a tálcákat megfelelően összekapcsolni?</p>	A probléma megoldva.	Forduljon a következőhöz: terméktámogatás .

Nincs elég memória a feladat szétválogatásához

Művelet	Igen	Nem
<p>1. lépés</p> <p>a A nyomtató kezelőpaneljének a Utófeldolgozás menüjében állítsa a Szétválogatás funkciót (1,2,3) (1,2,3) értékre.</p> <p>b Küldje el újra a nyomtatási feladatot.</p> <p>Megfelelően szétválogatódott a nyomtatási feladat?</p>	A probléma megoldva.	Ugorjon a(z) 2 lépéshez.
<p>2. lépés</p> <p>a A nyomtatószoftverben állítsa a Szétválogatás funkciót (1,2,3) (1,2,3) értékre.</p> <p>Megjegyzés: A Szétválogatás funkció beállítása (1,1,1) (2,2,2) értékre a szoftverben felülírja az Utófeldolgozás menüben megadott beállítást.</p> <p>b Küldje el újra a nyomtatási feladatot.</p> <p>Megfelelően szétválogatódott a nyomtatási feladat?</p>	A probléma megoldva.	Ugorjon a(z) 3 lépéshez.
<p>3. lépés</p> <p>A nyomtatási feladatot a betűtípusok számának és méretének, illetve a képek számának és összetettségének, valamint az oldalszám csökkentésével egyszerűsítse.</p> <p>Megfelelően szétválogatódott a nyomtatási feladat?</p>	A probléma megoldva.	Forduljon a műszaki támogatási csoporthoz .

Nem várt oldaltörések láthatók

Művelet	Igen	Nem
<p>1. lépés</p> <p>Módosítsa a nyomtatási időtűllépési beállításokat.</p> <p>a Lépjen a következő elemhez a nyomtató kezelőpaneljén: Beállítások >Általános beállítások >Időtűllépések >Nyomtatási időtűllépés</p> <p>b Válasszon ki magasabb beállítást, majd nyomja meg a  gombot.</p> <p>c Küldje el újra a nyomtatási feladatot.</p> <p>Sikerült a fájlt megfelelően kinyomtatni?</p>	A probléma megoldva.	Ugorjon a(z) 2 lépéshez.

Művelet	Igen	Nem
<p>2. lépés</p> <p>a Ellenőrizze, hogy az eredeti fájlban nincsenek-e manuális oldaltörések.</p> <p>b Küldje el újra a nyomtatási feladatot.</p> <p>Sikerült a fájlt megfelelően kinyomtatni?</p>	A probléma megoldva.	Forduljon a műszaki támogatási csoporthoz .

Nyomtatás minőségével kapcsolatos problémák

A karakterek széle recés vagy egyenetlen

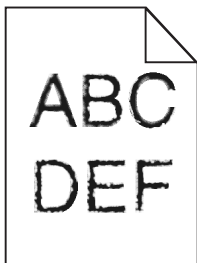

Művelet	Igen	Nem
<p>1. lépés</p> <p>a Nyomtasson betűtípusmintákat, és ellenőrizze, hogy a betűtípusokat támogatja-e a nyomtató.</p> <p>1 Lépjen a következő elemhez a nyomtató kezelőpaneljén: Menük > Jelentések > Betűtípusok nyomtatása</p> <p>2 Válassza ki a PCL betűtípusok vagy a PostScript betűtípusok elemet.</p> <p>b Küldje el újra a nyomtatási munkát.</p> <p>Olyan betűtípusokat használ, amelyeket támogat a nyomtató?</p>	Ugorjon a(z) 2 lépéshez.	Válasszon olyan betűtípust amelyet támogat a nyomtató.
<p>2. lépés</p> <p>Ellenőrizze, hogy támogatja-e a nyomtató a számítógépre telepített betűtípusokat.</p> <p>Támogatja a nyomtató a számítógépre telepített betűtípusokat?</p>	A probléma megoldva.	Forduljon a következőhöz: terméktámogatás .

Levágott oldalak vagy képek

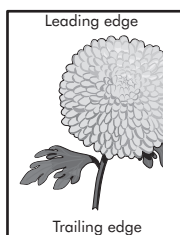
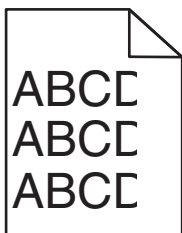

Művelet	Igen	Nem
<p>1. lépés</p> <p>a Állítsa a tálcában lévő hossz- és szélszéleket a megfelelő pozícióba a betöltött papírhoz.</p> <p>b Küldje el újra a nyomtatási munkát.</p> <p>Le van vágva az oldal vagy kép?</p>	Ugorjon a(z) 2 lépéshez.	A probléma megoldva.
<p>2. lépés</p> <p>Állítsa be a nyomtató kezelőpaneljének Papír menüjében a papírtípust és -méretet úgy, hogy az megegyezzen a tálcába töltött papírral.</p> <p>A papírméret és -típus megegyezik a tálcába betöltött papír paramétereivel?</p>	Ugorjon a(z) 3 lépéshez.	<p>Próbálkozzon az alábbiakkal:</p> <ul style="list-style-type: none"> Állítsa be a tálcában található papírnak megfelelő papírméretet és papírtípust a tálcabeállításoknál. Cserélje ki a tálcába helyezett papírt, hogy az megegyezzen a tálcabeállításoknál megadott papírmérettel.
<p>3. lépés</p> <p>a A papír méretét az operációs rendszertől függően a Nyomtatási beállításoknál vagy a Print párbeszédpanelen adhatja meg.</p> <p>b Küldje el újra a nyomtatási munkát.</p> <p>Le van vágva az oldal vagy kép?</p>	Ugorjon a(z) 4 lépéshez.	A probléma megoldva.
<p>4. lépés</p> <p>a Telepítse újra a képkötő egységet.</p> <ol style="list-style-type: none"> Vegye ki a festékkazettát. Távolítsa el a képkötő egységet. <p>Vigyázat - sérülésveszély: Ne tegye ki közvetlen fény hatásának a képkötő egységet 10 percnél hosszabb ideig. A hosszabb ideig tartó közvetlen napsugárzás nyomtatási minőségbeli problémákat okozhat.</p> <ol style="list-style-type: none"> Helyezze be a képkötő egységet, majd a kazettát. <p>b Küldje el újra a nyomtatási munkát.</p> <p>Le van vágva az oldal vagy kép?</p>	Forduljon a következőhöz: terméktámogatás .	A probléma megoldva.

Árnyékképek jelennek meg a nyomatokon

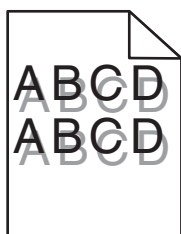

Művelet	Igen	Nem
<p>1. lépés Töltse fel a tálcát a megfelelő típusú és súlyú papírral.</p> <p>A tálcá a megfelelő típusú és súlyú papírral van feltöltve?</p>	Ugorjon a(z) 2 lépéshez.	Töltse fel a tálcát a megfelelő típusú és súlyú papírral.
<p>2. lépés Állítsa be a nyomtató kezelőpaneljének Papír menüjében a papírtípust és -súlyt úgy, hogy az megegyezzen a tálcába töltött papírral.</p> <p>A tálcá beállítása megfelel a betöltött papír típusának és súlyának?</p>	Ugorjon a(z) 3 lépéshez.	Cserélje ki a tálcába helyezett papírt, hogy az megegyezzen a tálcá-beállításoknál megadott papírtípussal és -súllyal.
<p>3. lépés</p> <p>a A papírtípust és -súlyt az operációs rendszertől függően a Nyomtatási beállításoknál vagy a Print párbeszédpanelen adhatja meg.</p> <p>b Küldje el újra a nyomtatási munkát.</p> <p>Még mindig árnyékképek jelennek meg a nyomatokon?</p>	Ugorjon a(z) 4 lépéshez.	A probléma megoldva.
<p>4. lépés Cserélje ki a képpalkotó egységet és küldje el újra a nyomtatási munkát.</p> <p>Még mindig árnyékképek jelennek meg a nyomatokon?</p>	Forduljon a következőhöz: terméktámogatás .	A probléma megoldva.

Szürke háttér a nyomatokon

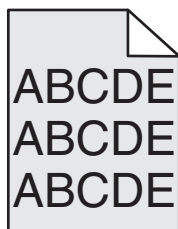

Művelet	Igen	Nem
<p>1. lépés</p> <p>a A nyomtató vezérlőpaneljének Minőség menüjében csökkentse a festék sötétségét.</p> <p>Megjegyzés: Az alapértelmezett érték a 8.</p> <p>b Küldje el újra a nyomtatási munkát.</p> <p>Eltűnt a szürke háttér a nyomatokról?</p>	A probléma megoldva.	Ugorjon a(z) 2 lépéshez.

Művelet	Igen	Nem
<p>2. lépés</p> <p>Helyezze be újra a képkötő egységet, majd a tonerkazettát.</p> <p>a Vegye ki a festékkazettát.</p> <p>b Távolítsa el a képkötő egységet.</p> <p>Vigyázat - sérülésveszély: Ne tegye ki közvetlen fény hatásának a képkötő egységet 10 percnél hosszabb ideig. A hosszabb ideig tartó közvetlen napsugárzás nyomtatási minőségbeli problémákat okozhat.</p> <p>c Helyezze be a képkötő egységet, majd a kazettát.</p> <p>d Küldje el újra a nyomtatási munkát.</p> <p>Eltűnt a szürke háttér a nyomatokról?</p>	A probléma megoldva.	Ugorjon a(z) 3 lépéshez.
<p>3. lépés</p> <p>Cserélje ki a képkötő egységet és küldje el újra a nyomtatási munkát.</p> <p>Eltűnt a szürke háttér a nyomatokról?</p>	A probléma megoldva.	Forduljon a következőhöz: terméktámogatás .

Helytelen margók a nyomatokon

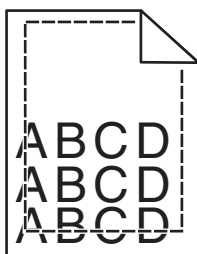

Művelet	Igen	Nem
<p>1. lépés</p> <p>a Állítsa a tálcában lévő hossz- és szélszéleket a megfelelő pozícióba a betöltött papír méretéhez.</p> <p>b Küldje el újra a nyomtatási munkát.</p> <p>Helyesek a margók?</p>	A probléma megoldva.	Ugorjon a(z) 2 lépéshez.
<p>2. lépés</p> <p>Állítsa be a nyomtató kezelőpaneljének Papír menüjében a papírméretet úgy, hogy az megegyezzen a tálcába töltött papírral.</p> <p>Megegyezik a papírméret a tálcába töltött mérettel?</p>	Ugorjon a(z) 3 lépéshez.	<p>Próbálkozzon az alábbiakkal:</p> <ul style="list-style-type: none"> Állítsa be a tálcában található papírnak megfelelő papírméretet és papírtípust a tálcabeállításoknál. Cserélje ki a tálcába helyezett papírt, hogy az megegyezzen a tálcabeállításoknál megadott papírmérettel.

Művelet	Igen	Nem
<p>3. lépés</p> <p>a A papír méretét az operációs rendszertől függően a Nyomatási beállításoknál vagy a Print párbeszédpanelen adhatja meg.</p> <p>b Küldje el újra a nyomtatási munkát.</p> <p>Helyesek a margók?</p>	A probléma megoldva.	Forduljon a következőhöz: terméktámogatás .

Gyűrött papír

Művelet	Igen	Nem
<p>1. lépés</p> <p>Állítsa a tálcában lévő hossz- és szélvezetőket a megfelelő pozícióba a betöltött papírhoz.</p> <p>Megfelelő pozícióban vannak a hossz- és szélvezetők?</p>	Ugorjon a(z) 2 lépéshez.	Állítsa be a hossz- és szélvezetőket.
<p>2. lépés</p> <p>Állítsa be a nyomtató kezelőpaneljének Papír menüjében a papírtípust és -súlyt úgy, hogy az megegyezzen a tálcába töltött papírral.</p> <p>A papírtípus és -súly beállítások megfelelnek a tálcába betöltött papír típusának és súlyának?</p>	Ugorjon a(z) 3 lépéshez.	Állítsa be a tálcában található papírnak megfelelő papírtípust és -súlyt a tálcabeállításoknál.
<p>3. lépés</p> <p>a A papírtípust és -súlyt az operációs rendszertől függően a Nyomatási beállításoknál vagy a Print párbeszédpanelen adhatja meg.</p> <p>b Küldje el újra a nyomtatási munkát.</p> <p>Még mindig gyűrött a papír?</p>	Ugorjon a(z) 4 lépéshez.	A probléma megoldva.
<p>4. lépés</p> <p>a Vegye ki a papírt a tálcából, majd fordítsa azt meg.</p> <p>b Küldje el újra a nyomtatási munkát.</p> <p>Még mindig gyűrött a papír?</p>	Ugorjon a(z) 5 lépéshez.	A probléma megoldva.
<p>5. lépés</p> <p>a Töltsön be papírt egy bontatlan csomagból.</p> <p>Megjegyzés: A papír magas páratartalom esetén megszívja magát nedvességgel. Tárolja a papírt az eredeti csomagolásban, amíg nem használja fel.</p> <p>b Küldje el újra a nyomtatási munkát.</p> <p>Még mindig gyűrött a papír?</p>	Forduljon a következőhöz: terméktámogatás .	A probléma megoldva.

Nyomtatási hibák

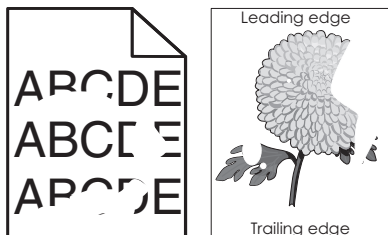

Művelet	Igen	Nem
<p>1. lépés</p> <p>a Állítsa a tálcában lévő hossz- és szélvezetőket a megfelelő pozícióba a tálcába betöltött papírhoz.</p> <p>b Küldje el újra a nyomtatási munkát.</p> <p>Még mindig láthatók nyomtatási hibák?</p>	Ugorjon a(z) 2 lépéshez.	A probléma megoldva.
<p>2. lépés</p> <p>Állítsa be a nyomtató kezelőpaneljének Papír menüjében a papírtípust és -méretet úgy, hogy az megegyezzen a tálcába töltött papírral.</p> <p>A nyomtatóbeállítások megfelelnek a tálcába betöltött papír típusának és súlyának?</p>	Ugorjon a(z) 3 lépéshez.	Állítsa be a tálcában található papírnak megfelelő papírméretet és papírtípust a tálca-beállításoknál.
<p>3. lépés</p> <p>a A papírtípust és -súlyt az operációs rendszertől függően a Nyomtatási beállításoknál vagy a Print párbeszédpanelen adhatja meg.</p> <p>b Küldje el újra a nyomtatási munkát.</p> <p>Még mindig láthatók nyomtatási hibák?</p>	Ugorjon a(z) 4 lépéshez.	A probléma megoldva.
<p>4. lépés</p> <p>Ellenőrizze, hogy a tálcába töltött papír felülete nem túl durva-e.</p> <p>Durva felületű papírra nyomtat?</p>	Állítsa be a nyomtató kezelőpaneljének Papír menüjében a papírfelületet úgy, hogy az megegyezzen a tálcába töltött papírral.	Ugorjon a(z) 5 lépéshez.
<p>5. lépés</p> <p>a Töltsön be papírt egy bontatlan csomagból.</p> <p>Megjegyzés: A papír magas páratartalom esetén megszívja magát nedvességgel. Tárolja a papírt az eredeti csomagolásban, amíg nem használja fel.</p> <p>b Küldje el újra a nyomtatási munkát.</p> <p>Még mindig láthatók nyomtatási hibák?</p>	Ugorjon a(z) 6 lépéshez.	A probléma megoldva.
<p>6. lépés</p> <p>Cserélje ki a képkalkotó egységet és küldje el újra a nyomtatási munkát.</p> <p>Még mindig láthatók nyomtatási hibák?</p>	Forduljon a terméktá-mogatás -hoz vagy a Dell nyomtató kereskedőjéhez.	A probléma megoldva.

Ismétlődő hibák jelennek meg a nyomatokon

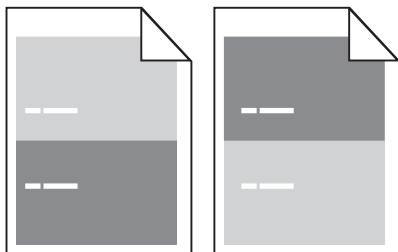

Művelet	Igen	Nem
<p>1. lépés</p> <p>Mérje le a hibák közötti távolságot.</p> <p>Ellenőrizze, hogy a hibák közötti távolság nem egyenlő-e az alábbiak egyikével:</p> <ul style="list-style-type: none"> • 97 mm (3,82 hüvelyk) • 47 mm (1,85 hüvelyk) • 38 mm (1,5 hüvelyk) <p>A hibák közötti távolság megegyezik valamelyik fenti mérettel?</p>	Ugorjon a(z) 2 lépéshez.	<p>1 Ellenőrizze, hogy a hibák közötti távolság nem egyenlő-e 80 mm-rel (3,15 hüvelykkel)</p> <p>2 Jegyezze le a távolságot, és forduljon a terméktámogatás-hoz vagy a Dell nyomtató kereskedőjéhez.</p>
<p>2. lépés</p> <p>Cserélje ki a képpalkotó egységet, és küldje el újra a nyomtatási feladatot.</p> <p>Továbbra is megjelennek az ismétlődő hibák?</p>	Forduljon a terméktámogatás -hoz vagy a Dell nyomtató kereskedőjéhez.	A probléma megoldódott.

A nyomtatás túl sötét

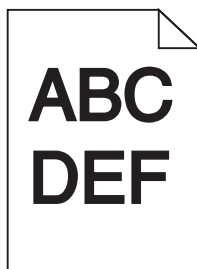

Művelet	Igen	Nem
<p>1. lépés</p> <p>a A nyomtató vezérlőpaneljének Minőség menüjében csökkentse a festék sötétségét.</p> <p>Megjegyzés: Az alapértelmezett érték a 8.</p> <p>b Küldje el újra a nyomtatási munkát.</p> <p>Még mindig túl sötét a nyomtatás?</p>	Ugorjon a(z) 2 lépéshez.	A probléma megoldva.

Művelet	Igen	Nem
<p>2. lépés</p> <p>a Állítsa be a nyomtató kezelőpaneljének Papír menüjében a papírtípust, -felületet és -súlyt úgy, hogy az megegyezzen a tálcába töltött papírral.</p> <p>b Küldje el újra a nyomtatási munkát.</p> <p>A tálcá beállítása megfelel a betöltött papír típusának, felületének és súlyának?</p>	Ugorjon a(z) 3 lépéshez.	<p>Próbálkozzon az alábbiakkal:</p> <ul style="list-style-type: none"> • Állítsa be a tálcában található papírnak megfelelő papírtípust, -felületet és -súlyt a tálcabeállításoknál. • Cserélje ki a tálcába helyezett papírt, hogy az megegyezzen a tálcabeállításoknál megadott papírtípussal, -felülettel és -súllyal.
<p>3. lépés</p> <p>a A papírtípust, -felületet és -súlyt az operációs rendszertől függően a Nyomtatási beállításoknál vagy a Print párbeszédpanelen adhatja meg.</p> <p>b Küldje el újra a nyomtatási munkát.</p> <p>Még mindig túl sötét a nyomtatás?</p>	Ugorjon a(z) 4 lépéshez.	A probléma megoldva.
<p>4. lépés</p> <p>Ellenőrizze, hogy a tálcába töltött papír felülete nem túl durva-e.</p> <p>Durva felületű papírra nyomtatás?</p>	Módosítsa a felületre vonatkozó beállítást a nyomtató kezelőpaneljén, a Papírfelület menüben, hogy az megegyezzen nyomtatáshoz használt papírtípusával.	Ugorjon a(z) 5 lépéshez.
<p>5. lépés</p> <p>a Töltsön be papírt egy bontatlan csomagból.</p> <p>Megjegyzés: A papír magas páratartalom esetén megszívja magát nedvességgel. Tárolja a papírt az eredeti csomagolásban, amíg nem használja fel.</p> <p>b Küldje el újra a nyomtatási munkát.</p> <p>Még mindig túl sötét a nyomtatás?</p>	Ugorjon a(z) 6 lépéshez.	A probléma megoldva.
<p>6. lépés</p> <p>Cserélje ki a képalapító egységet és küldje el újra a nyomtatási munkát.</p> <p>Még mindig túl sötét a nyomtatás?</p>	Forduljon a következőhöz: terméktámogatás .	A probléma megoldva.

A nyomtatás túl világos

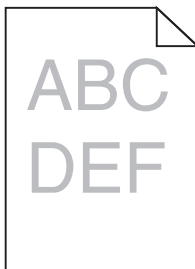

Művelet	Igen	Nem
<p>1. lépés</p> <p>a A nyomtató vezérlőpaneljének Minőség menüjében növelje a festék sötét-ségét.</p> <p>Megjegyzés: Az alapértelmezett érték a 8.</p> <p>b Küldje el újra a nyomtatási munkát.</p> <p>Még mindig túl világos a nyomat?</p>	Ugorjon a(z) 2 lépéshez.	A probléma megoldva.
<p>2. lépés</p> <p>Állítsa be a nyomtató kezelőpaneljének Papír menüjében a papírtípust, -felületet és -súlyt úgy, hogy az megegyezzen a tálcába töltött papírral.</p> <p>A tálcá beállítása megfelel a betöltött papír típusának, felületének és súlyának?</p>	Ugorjon a(z) 3 lépéshez.	Módosítsa a papírtípus, -felület és -súly beállítá-sokat, hogy azok megfeleljenek a tálcába betöltött papír paramé-tereinek.
<p>3. lépés</p> <p>a A papírtípust, -felületet és -súlyt az operációs rendszertől függően a Nyomtatási beállításoknál vagy a Print párbeszédpanelen adhatja meg.</p> <p>b Küldje el újra a nyomtatási munkát.</p> <p>Még mindig túl világos a nyomat?</p>	Ugorjon a(z) 4 lépéshez.	A probléma megoldva.
<p>4. lépés</p> <p>Ellenőrizze, hogy a tálcába töltött papír felülete nem túl durva-e.</p> <p>Durva felületű papírra nyomtat?</p>	Módosítsa a felületre vonatkozó beállítást a nyomtató kezelőpa-neljén, a Papírfelület menüben, hogy az megegyezzen nyomta-táshoz használt papír típusával.	Ugorjon az 5-ös lépéshez.
<p>5. lépés</p> <p>a Töltsön be papírt egy bontatlan csomagból.</p> <p>Megjegyzés: A papír magas páratartalom esetén megszívja magát nedvességgel. Tárolja a papírt az eredeti csomagolásban, amíg nem használja fel.</p> <p>b Küldje el újra a nyomtatási munkát.</p> <p>Még mindig túl világos a nyomat?</p>	Ugorjon a(z) 6 lépéshez.	A probléma megoldva.

Művelet	Igen	Nem
<p>6. lépés</p> <p>a Rázza meg a festéket a képkötő egységben.</p> <ol style="list-style-type: none"> 1 Vegye ki a festékkazettát, majd a képkötő egységet. 2 Rázza meg határozottan a képkötő egységet. <p>Vigyázat - sérülésveszély: Ne tegye ki közvetlen fény hatásának a képkötő egységet 10 percnél hosszabb ideig. A hosszabb ideig tartó közvetlen napsugárzás nyomtatási minőségbeli problémákat okozhat.</p> <ol style="list-style-type: none"> 3 Helyezze be a képkötő egységet, majd a kazettát. <p>b Küldje el újra a nyomtatási munkát.</p> <p>Még mindig túl világos a nyomat?</p>	Ugorjon a(z) 7 lépéshez.	A probléma megoldva.
<p>7. lépés</p> <p>Cserélje ki a képkötő egységet és küldje el újra a nyomtatási munkát.</p> <p>Még mindig túl világos a nyomat?</p>	Forduljon a következőhöz: terméktámogatás .	A probléma megoldva.

A nyomtató üres lapokat ad ki a nyomtatásnál

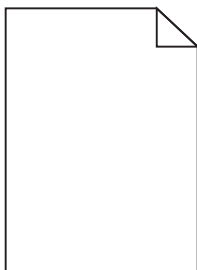

Művelet	Igen	Nem
<p>1. lépés</p> <p>a Ellenőrizze, hogy nem maradt-e csomagolóanyag a képkötő egységen.</p> <ol style="list-style-type: none"> 1 Vegye ki a festékkazettát, majd a képkötő egységet. 2 Ellenőrizze, hogy megfelelően eltávolította-e a csomagolóanyagot a képkötő egységről. <p>Vigyázat - sérülésveszély: Ne tegye ki közvetlen fény hatásának a képkötő egységet 10 percnél hosszabb ideig. A hosszabb ideig tartó közvetlen napsugárzás nyomtatási minőségbeli problémákat okozhat.</p> <ol style="list-style-type: none"> 3 Helyezze be újra a képkötő egységet, majd a kazettát. <p>b Küldje el újra a nyomtatási munkát.</p> <p>A nyomtató még mindig üres lapokat ad ki a nyomtatásnál?</p>	Ugorjon a(z) 2 lépéshez.	A probléma megoldva.

Művelet	Igen	Nem
<p>2. lépés</p> <p>a Rázza meg a festéket a képpalkotó egységben.</p> <ol style="list-style-type: none"> 1 Vegye ki a festékkazettát, majd a képpalkotó egységet. 2 Rázza meg határozottan a képpalkotó egységet. <p>Vigyázat - sérülésveszély: Ne tegye ki közvetlen fény hatásának a képpalkotó egységet 10 percnél hosszabb ideig. A hosszabb ideig tartó közvetlen napsugárzás nyomtatási minőségbeli problémákat okozhat.</p> <ol style="list-style-type: none"> 3 Helyezze be újra a képpalkotó egységet, majd a kazettát. <p>b Küldje el újra a nyomtatási munkát.</p> <p>A nyomtató még mindig üres lapokat ad ki a nyomtatásnál?</p>	Ugorjon a(z) 3 lépéshez.	A probléma megoldva.
<p>3. lépés</p> <p>Cserélje ki a képpalkotó egységet és küldje el újra a nyomtatási munkát.</p> <p>A nyomtató még mindig üres lapokat ad ki a nyomtatásnál?</p>	Forduljon a következőhöz: terméktámogatás .	A probléma megoldva.

Ferde nyomtatás

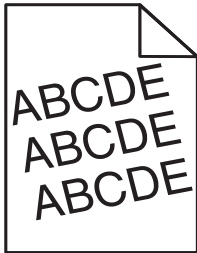

Művelet	Igen	Nem
<p>1. lépés</p> <p>a Állítsa a tálcában lévő hossz- és szélvezetőket a megfelelő pozícióba a betöltött papírhoz.</p> <p>b Küldje el újra a nyomtatási munkát.</p> <p>Még mindig torz a nyomtatás?</p>	Ugorjon a(z) 2 lépéshez.	A probléma megoldva.
<p>2. lépés</p> <p>a Ellenőrizze, hogy a tálca támogatja-e az adott papírt.</p> <p>b Küldje el újra a nyomtatási munkát.</p> <p>Még mindig torz a nyomtatás?</p>	Forduljon a következőhöz: terméktámogatás .	A probléma megoldva.

A nyomtató egyszínű fekete lapokat ad ki a nyomtatásnál



Művelet	Igen	Nem
<p>1. lépés</p> <p>a Telepítse újra a képkötő egységet.</p> <p>1 Vegye ki a festékkazettát, majd a képkötő egységet.</p> <p>Vigyázat - sérülésveszély: Ne tegye ki közvetlen fény hatásának a képkötő egységet 10 percnél hosszabb ideig. A hosszabb ideig tartó közvetlen napsugárzás nyomtatási minőségbeli problémákat okozhat.</p> <p>2 Helyezze be a képkötő egységet, majd a kazettát.</p> <p>b Küldje el újra a nyomtatási munkát.</p> <p>A nyomtató egyszínű fekete lapokat ad ki a nyomtatásnál?</p>	Ugorjon a(z) 2 lépéshez.	A probléma megoldva.
<p>2. lépés</p> <p>Cserélje ki a képkötő egységet és küldje el újra a nyomtatási munkát.</p> <p>A nyomtató egyszínű fekete lapokat ad ki a nyomtatásnál?</p>	Forduljon a következőhöz: terméktámogatás .	A probléma megoldva.

Gyenge az írásvetítő-fóliákra történő nyomtatás minősége

Művelet	Igen	Nem
<p>1. lépés</p> <p>Állítsa be a nyomtató kezelőpaneljének Papír menüjében a papírtípust úgy, hogy az megegyezzen a tálcába töltött papírral.</p> <p>A tálcá papírtípusánál a Fólia beállítás van megadva?</p>	Ugorjon a(z) 2 lépéshez.	Válassza a papírtípus lehetőségénél a Fólia beállítást.
<p>2. lépés</p> <p>a Ellenőrizze, hogy az ajánlott típusú fóliát használja-e.</p> <p>b Küldje el újra a nyomtatási munkát.</p> <p>Még mindig gyenge a nyomtatási minőség?</p>	Forduljon a következőhöz: terméktámogatás .	A probléma megoldva.

Szaggatott vízszintes vonalak jelennek meg a nyomatokon

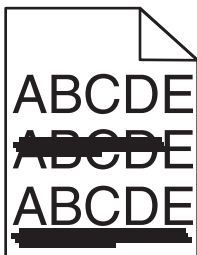

Művelet	Igen	Nem
<p>1. lépés</p> <p>a A tálcát vagy adagolót az operációs rendszertől függően a Nyomatási beállításoknál vagy a Print párbeszédpanelen adhatja meg.</p> <p>b Küldje el újra a nyomtatási munkát.</p> <p>Szaggatott vízszintes vonalak jelennek meg a nyomatokon?</p>	Ugorjon a(z) 2 lépéshez.	A probléma megoldva.
<p>2. lépés</p> <p>Állítsa be a nyomtató kezelőpaneljének Papír menüjében a papírtípust és -súlyt úgy, hogy az megegyezzen a tálcába töltött papírral.</p> <p>A papírtípus és -súly beállítások megfelelnek a tálcába betöltött papír típusának és súlyának?</p>	Ugorjon a(z) 3 lépéshez.	Módosítsa a papírtípus és -súly beállításokat, hogy azok megfeleljenek a tálcába betöltött papír paramétereinek.
<p>3. lépés</p> <p>a Töltsön be papírt egy bontatlan csomagból.</p> <p>Megjegyzés: A papír magas páratartalom esetén megszívja magát nedvességgel. Tárolja a papírt az eredeti csomagolásban, amíg nem használja fel.</p> <p>b Küldje el újra a nyomtatási munkát.</p> <p>Szaggatott vízszintes vonalak jelennek meg a nyomatokon?</p>	Ugorjon a(z) 4 lépéshez.	A probléma megoldva.
<p>4. lépés</p> <p>a Telepítse újra a képkalkoló egységet.</p> <p>1 Vegye ki a festékkazettát, majd a képkalkoló egységet.</p> <p>Vigyázat - sérülésveszély: Ne tegye ki közvetlen fény hatásának a képkalkoló egységet 10 percnél hosszabb ideig. A hosszabb ideig tartó közvetlen napsugárzás nyomtatási minőségbeli problémákat okozhat.</p> <p>2 Helyezze be a képkalkoló egységet, majd a kazettát.</p> <p>b Küldje el újra a nyomtatási munkát.</p> <p>Szaggatott vízszintes vonalak jelennek meg a nyomatokon?</p>	Ugorjon a(z) 5 lépéshez.	A probléma megoldva.
<p>5. lépés</p> <p>Cserélje ki a képkalkoló egységet és küldje el újra a nyomtatási munkát.</p> <p>Szaggatott vízszintes vonalak jelennek meg a nyomatokon?</p>	Forduljon a következőhöz: terméktámogatás .	A probléma megoldva.

Szaggatott függőleges vonalak jelennek meg a nyomatokon

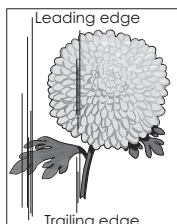
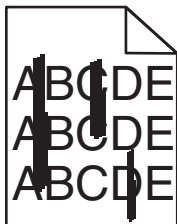

Művelet	Igen	Nem
<p>1. lépés</p> <p>a A papírtípust, -felületet és -súlyt az operációs rendszertől függően a Nyomtatási beállításoknál vagy a Print párbeszédpanelen adhatja meg.</p> <p>b Küldje el újra a nyomtatási munkát.</p> <p>Szaggatott függőleges vonalak jelennek meg a nyomatokon?</p>	Ugorjon a(z) 2 lépéshez.	A probléma megoldva.
<p>2. lépés</p> <p>Állítsa be a nyomtató kezelőpaneljének Papír menüjében a papírtípust, -felületet és -súlyt úgy, hogy az megegyezzen a tálcába töltött papírral.</p> <p>A papírfelület, -típus és -súly beállítások megfelelnek a tálcába betöltött papír típusának és súlyának?</p>	Ugorjon a(z) 3 lépéshez.	<p>Próbálkozzon az alábbiakkal:</p> <ul style="list-style-type: none"> Állítsa be a tálcában található papírnak megfelelő papírfelületet, -típust és -súlyt a tálcabeállításonál. Cserélje ki a tálcába helyezett papírt, hogy az megegyezzen a tálcabeállításoknál megadott papírfelülettel, -típussal és -súllyal.
<p>3. lépés</p> <p>a Töltsön be papírt egy bontatlan csomagból.</p> <p>Megjegyzés: A papír magas páratartalom esetén megszívja magát nedvességgel. Tárolja a papírt az eredeti csomagolásban, amíg nem használja fel.</p> <p>b Küldje el újra a nyomtatási munkát.</p> <p>Szaggatott függőleges vonalak jelennek meg a nyomatokon?</p>	Ugorjon a(z) 4 lépéshez.	A probléma megoldva.

Művelet	Igen	Nem
<p>4. lépés</p> <p>a Telepítse újra a képpalkotó egységet.</p> <p>1 Vegye ki a festékkazettát, majd a képpalkotó egységet.</p> <p>Vigyázat - sérülésveszély: Ne tegye ki közvetlen fény hatásának a képpalkotó egységet 10 percnél hosszabb ideig. A hosszabb ideig tartó közvetlen napsugárzás nyomtatási minőségbeli problémákat okozhat.</p> <p>2 Helyezze be a képpalkotó egységet, majd a kazettát.</p> <p>b Küldje el újra a nyomtatási munkát.</p> <p>Szaggyatott függőleges vonalak jelennek meg a nyomatokon?</p>	Ugorjon a(z) 5 lépéshez.	A probléma megoldva.
<p>5. lépés</p> <p>Cserélje ki a képpalkotó egységet és küldje el újra a nyomtatási munkát.</p> <p>Szaggyatott függőleges vonalak jelennek meg a nyomatokon?</p>	Forduljon a terméktá-mogatás -hoz vagy a Dell nyomtató kereskedőjéhez.	A probléma megoldva.

Vízszintes vonalak jelennek meg a nyomatokon

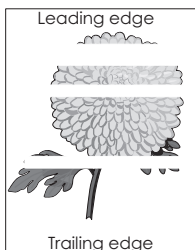

Művelet	Igen	Nem
<p>1. lépés</p> <p>a Győződjön meg arról, hogy szoftverében a helyes kitöltési mintát használja.</p> <p>b Küldje el újra a nyomtatási munkát.</p> <p>Vízszintes vonalak jelennek meg a nyomatokon?</p>	Ugorjon a(z) 2 lépéshez.	A probléma megoldva.
<p>2. lépés</p> <p>a Töltse fel az adott tálcát vagy adagolót az ajánlott papírtípussal.</p> <p>b Küldje el újra a nyomtatási munkát.</p> <p>Vízszintes vonalak jelennek meg a nyomatokon?</p>	Ugorjon a(z) 3 lépéshez.	A probléma megoldva.

Művelet	Igen	Nem
<p>3. lépés</p> <p>a Rázza meg a festéket a képpalkotó egységben.</p> <ol style="list-style-type: none"> 1 Vegye ki a festékkazettát, majd a képpalkotó egységet. 2 Rázza meg határozottan a képpalkotó egységet. <p>Vigyázat - sérülésveszély: Ne tegye ki közvetlen fény hatásának a képpalkotó egységet 10 percnél hosszabb ideig. A hosszabb ideig tartó közvetlen napsugárzás nyomtatási minőségbeli problémákat okozhat.</p> <ol style="list-style-type: none"> 3 Helyezze be újra a képpalkotó egységet, majd a kazettát. <p>b Küldje el újra a nyomtatási munkát.</p> <p>Vízszintes vonalak jelennek meg a nyomatokon?</p>	Ugorjon a(z) 4 lépéshez.	A probléma megoldva.
<p>4. lépés</p> <p>Cserélje ki a képpalkotó egységet és küldje el újra a nyomtatási munkát.</p> <p>Vízszintes vonalak jelennek meg a nyomatokon?</p>	Forduljon a következőhöz: terméktámogatás .	A probléma megoldva.

Függőleges vonalak jelennek meg a nyomatokon

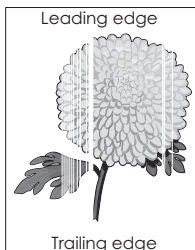

Művelet	Igen	Nem
<p>1. lépés</p> <p>a Győződjön meg arról, hogy szoftverében a helyes kitöltési mintát használja.</p> <p>b Küldje el újra a nyomtatási munkát.</p> <p>Függőleges vonalak jelennek meg a nyomatokon?</p>	Ugorjon a(z) 2 lépéshez.	A probléma megoldva.
<p>2. lépés</p> <p>a Állítsa be a nyomtató kezelőpaneljének Papír menüjében a papírtípust és -súlyt úgy, hogy az megegyezzen a tálcába töltött papírral.</p> <p>b Küldje el újra a nyomtatási munkát.</p> <p>Függőleges vonalak jelennek meg a nyomatokon?</p>	Ugorjon a(z) 3 lépéshez.	A probléma megoldva.
<p>3. lépés</p> <p>Ellenőrizze, hogy az ajánlott típusú papírt használja-e.</p> <p>a Töltse fel a jelzett tálcát vagy adagolót az ajánlott papírtípussal.</p> <p>b Küldje el újra a nyomtatási munkát.</p> <p>Függőleges vonalak jelennek meg a nyomatokon?</p>	Ugorjon a(z) 4 lépéshez.	A probléma megoldva.

Művelet	Igen	Nem
<p>4. lépés</p> <p>a Rázza meg a festéket a képpalkotó egységben.</p> <ol style="list-style-type: none"> 1 Vegye ki a festékkazettát, majd a képpalkotó egységet. 2 Rázza meg határozottan a képpalkotó egységet. <p>Vigyázat - sérülésveszély: Ne tegye ki közvetlen fény hatásának a képpalkotó egységet 10 percnél hosszabb ideig. A hosszabb ideig tartó közvetlen napsugárzás nyomtatási minőségbeli problémákat okozhat.</p> <ol style="list-style-type: none"> 3 Helyezze be újra a képpalkotó egységet, majd a kazettát. <p>b Küldje el újra a nyomtatási feladatot.</p> <p>Függőleges vonalak jelennek meg a nyomatokon?</p>	<p>Forduljon a következőhöz: terméktámogatás.</p> <p>Megjegyzés: Lehet, hogy megsérült a lézeres lapolvasó egység.</p>	<p>A probléma megoldva.</p>

A nyomatokon festékpöttyök jelennek meg

Művelet	Igen	Nem
<p>Cserélje ki a képpalkotó egységet és küldje el újra a nyomtatási munkát.</p> <p>A nyomatokon festékpöttyök jelennek meg?</p>	<p>Forduljon a következőhöz: terméktámogatás.</p>	<p>A probléma megoldva.</p>

A nyomatokon festékfoltok vagy háttérárnyalatok láthatók

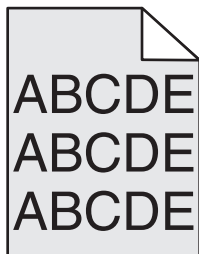

Művelet	Igen	Nem
<p>1. lépés</p> <p>Telepítse újra a képpalkotó egységet.</p> <ol style="list-style-type: none"> a Vegye ki a képpalkotó egységet, majd helyezze be újra. b Küldje el újra a nyomtatási feladatot. <p>Megjelennek festékfoltok vagy háttérárnyalatok a nyomatokon?</p>	<p>Ugorjon a(z) 2 lépéshez.</p>	<p>A probléma megoldódott.</p>
<p>2. lépés</p> <p>Cserélje ki a képpalkotó egységet, és küldje el újra a nyomtatási munkát.</p> <p>Megjelennek festékfoltok vagy háttérárnyalatok a nyomatokon?</p>	<p>Forduljon a műszaki támogatási csoporthoz -hoz vagy a Dell nyomtató kereskedőjéhez.</p>	<p>A probléma megoldódott.</p>

A festék lepereg

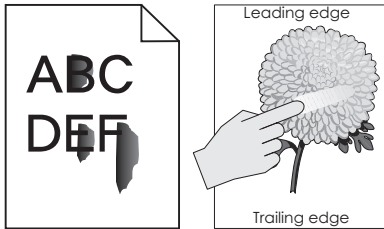

Művelet	Igen	Nem
<p>1. lépés Ellenőrizze a papír típusát, textúráját és súlyát a nyomtató kezelőpaneljéről elérhető Papír menüben.</p> <p>A papírtípus, -textúra és -súly beállításai megfelelnek a tálcába betöltött papírnak?</p>	Ugorjon a(z) 2 lépéshez.	Állítsa be a tálcában található papírnak megfelelő papírtípust, -felületet és -súlyt a tálcabeállításoknál.
<p>2. lépés Küldje el újra a nyomtatási feladatot.</p> <p>Még mindig ledörzsölődik a festék a papírról?</p>	Forduljon a műszaki támogatási csoporthoz vagy a Dell nyomtató kereskedőjéhez.	Probléma megoldva.

Egyenetlen nyomtatási eloszlás

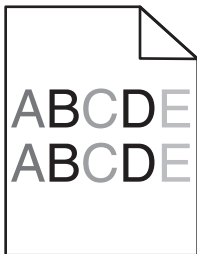

Művelet	Igen	Nem
<p>Cserélje ki a képkalkotó egységet és küldje el újra a nyomtatási munkát.</p> <p>Egyenetlen a nyomtatási eloszlás?</p>	Forduljon a következőhöz: terméktámogatás .	A probléma megoldva.

Az Embedded Web Server nem nyílik meg

Művelet	Igen	Nem
<p>1. lépés</p> <ul style="list-style-type: none"> a Kapcsolja be a nyomtatót. b Nyisson meg egy webböngészőt, és írja be a nyomtató IP-címét. c Nyomja le az Enter billentyűt. <p>Megnyílik a beágyazott webkiszolgáló?</p>	A probléma megoldva.	Ugorjon a(z) 2 lépéshez.

Művelet	Igen	Nem
<p>2. lépés</p> <p>Győződjön meg a nyomtató IP-címének helyességéről.</p> <p>a Nézze meg a nyomtató IP-címét:</p> <ul style="list-style-type: none"> • A Network/Ports menü TCP/IP részéből • A hálózati beállítási oldalt vagy menübeállítási oldalt kinyomtatva, és megkeresve a TCP/IP részt <p>Megjegyzés: Az IP-cím számok négyelemű, pontokkal elválasztott halmaza, például 123.123.123.123.</p> <p>b Nyisson meg egy webböngészőt, és írja be az IP-címet.</p> <p>Megjegyzés: A hálózati beállításoktól függően a nyomtató IP-címe elé a következőt kell begépelnie: https:// ehelyett: http://, a beágyazott webkiszolgáló eléréséhez.</p> <p>c Nyomja le az Enter billentyűt.</p> <p>Megnyílik a beágyazott webkiszolgáló?</p>	A probléma megoldva.	Ugorjon a(z) 3 lépéshez.
<p>3. lépés</p> <p>Ellenőrizze, hogy a hálózat működik-e.</p> <p>a Nyomtasson ki egy hálózatbeállítási oldalt.</p> <p>b Ellenőrizze a hálózatbeállítási oldal első szakaszát, és győződjön meg róla, hogy az állapot értéke a Csatlakoztatva.</p> <p>Megjegyzés: Ha az állapot értéke Nincs csatlakoztatva, akkor lehet, hogy a csatlakozás szakaszos, vagy a hálózati kábel hibásan működik. Lépjen kapcsolatba a rendszergazdával a megoldás érdekében, majd nyomtasson ki egy másik hálózatbeállítási oldalt.</p> <p>c Nyisson meg egy webböngészőt, és írja be a nyomtató IP-címét.</p> <p>d Nyomja le az Enter billentyűt.</p> <p>Megnyílik a beágyazott webkiszolgáló?</p>	A probléma megoldva.	Ugorjon a(z) 4 lépéshez.
<p>4. lépés</p> <p>Ellenőrizze a nyomtató és a nyomtatókiszolgáló kábelcsatlakozásait.</p> <p>a Csatlakoztassa megfelelően a kábeleket. További információ a nyomtatóhoz mellékelt telepítési útmutatóban található.</p> <p>b Nyisson meg egy webböngészőt, és írja be a nyomtató IP-címét.</p> <p>c Nyomja le az Enter billentyűt.</p> <p>Megnyílik a beágyazott webkiszolgáló?</p>	A probléma megoldva.	Ugorjon a(z) 5 lépéshez.
<p>5. lépés</p> <p>Ideiglenesen tiltsa le a webes proxy kiszolgálókat.</p> <p>A proxy kiszolgálók blokkolhatják vagy korlátozhatják a hozzáférést bizonyos webhelyekhez, beleértve a beágyazott webkiszolgálót is.</p> <p>Megnyílik a beágyazott webkiszolgáló?</p>	A probléma megoldva.	Forduljon a rendszergazdához.

Kapcsolatba lépés a műszaki ügyfélszolgálattal

Amikor felhívja a terméktámogatást, írja le a tapasztalt problémát, a nyomtatókijelzőn lévő üzenetet és a megoldás érdekében tett hibaelhárítási lépéseket.

Tudnia kell a nyomtató modelljét és a szervizcímke számát vagy az expressz szervizkódot. További információért lásd a felső elülső fedél belső felén vagy a nyomtató hátulján lévő címkét. A szervizcímke száma szintén megtalálható a menübeállítási oldalon.

További információért látogasson el a Dell támogatási webhelyére a www.dell.com/support/printer címen.

Melléklet

A Dell terméktámogatási irányelvei

A szakemberek által nyújtott terméktámogatáshoz szükség van az ügyfél együttműködésére és részvételére a hibakeresésben. A szakember visszaállítja az operációs rendszert, az alkalmazásszoftvert és a hardvermeghajtókat az eredeti, alapértelmezett gyári konfigurációnak megfelelően, valamint ellenőrzi a nyomtató és a gyárilag beszerelt hardverelemek megfelelő működését. A szakemberek által nyújtott terméktámogatás mellett a Dell online műszaki terméktámogatást is biztosít. További műszaki terméktámogatási szolgáltatások vásárolhatók.

A Dell korlátozott körű műszaki terméktámogatást nyújt a nyomtatóhoz és a Dell által telepített szoftvertermékekhez és perifériákhoz. A harmadik féltől származó szoftvertermékek és perifériák támogatását gyártójuk biztosítja, beleértve a Software & Peripherals (DellWare), ReadyWare és a Custom Factory Integration (CFI/DellPlus) segítségével vásárolt és/vagy telepített szoftvertermékeket és perifériákat.

Kapcsolatfelvétel a Dell támogatási csoportjával

A Dell támogatási csoportjával a www.dell.com/support/printers webhelyen veheti fel a kapcsolatot.

Ha elektronikus csatornán keresztül szeretne a Dellhez fordulni, ezt a következő címeken teheti meg:

- Világháló

www.dell.com/

www.dell.com/ap/ (csak az ázsiai és csendes-óceáni térség országai)

www.dell.com/jp/ (csak Japán)

www.euro.dell.com (csak Európa)

www.dell.com/la/ (csak a latin-amerikai és a karibi térség országai)

www.dell.ca (csak Kanada)

- Név nélküli fájlátviteli protokoll (FTP)

[ftp.dell.com](ftp://ftp.dell.com)

Használja a bejelentkezéskor az „anonymous” felhasználónevet, és adja meg jelszóként az e-mail címét.

- Elektronikus támogatási szolgáltatás

mobile_support@us.dell.com

support@us.dell.com

la-techsupport@dell.com (csak a latin-amerikai és a karibi térség országai)

apsupport@dell.com (csak az ázsiai és csendes-óceáni térség országai)

support.jp.dell.com (csak Japán)

support.euro.dell.com (csak Európa)

- Elektronikus visszajelzés

apmarketing@dell.com (csak az ázsiai és csendes-óceáni térség országai)

sales_canada@dell.com (csak Kanada)

Jótállási és visszavételi irányelvek

A Dell Inc. („Dell”) hardvertermékeit új vagy újjal megegyező alkatrészekből és összetevőkből állítja elő az iparági szabványoknak megfelelően. A nyomtató Dell jótállásával kapcsolatos információkért lásd a *Termékismertetőt*.

Tárgymutató

Számok

- 250 lapos tálca
 - beszerelés 18
- 250 lapos tálca beszerelése 18
- 550 lapos tálca
 - beszerelés 18
- 550 lapos tálca beszerelése 18

[

- [paper source] módosítása erre:
- [custom string] betöltési mód:
- [orientation] 115
- [paper source] módosítása erre:
- [custom type name] betöltési mód:
- [orientation] 115
- [paper source] módosítása erre:
- [paper size] [paper type] betöltési mód: [orientation] 116
- [paper source] módosítása erre:
- [paper size] betöltési mód: [orientation] 116
- [x] egyéni típus
 - papírtípus hozzárendelése 36
- [x] egyéni típus neve
 - készítés 35
- [x] hálózat menü 62
- [x] hálózati szoftverhiba [54] 121
- [x] lapos papírelakadás, nyissa ki a hátsó ajtót. [20y.xx] 109
- [x] lapos papírelakadás, nyissa ki a(z) [x]. tálcát. [24y.xx] 112
- [x] lapos papírelakadás, nyissa ki az elülső ajtót. [20y.xx] 105
- [x] lapos papírelakadás, távolítsa el az 1. tálcát a duplex megtisztításához. [23y.xx] 111
- [x] lapos papírelakadás, tegye szabaddá a kézi adagolót. [25y.xx] 113
- [x] lapos papírelakadás, tisztítsa ki a normál tárolót. [20y.xx] 110

A

- a beágyazott webkiszolgálót nem lehet megnyitni 154
- a festék sötétségének beállítása 46

- A karbantartókészlet cseréje, 0 becsült hátral. old. [80.xy] 123
- A karbantartókészlet kifogyóban [80.xy] 120
- A karbantartókészlet majdnem kifogyott, [x] becsült hátral. old. [80.xy] 121
- A kazetta fogyóban [88.xy] 115
- A kazetta kifogyóban [88.xy] 115
- A kazettában nagyon kevés a festék, [x] becsült hátral. old. [88.xy] 115
- A képkopáló egység cseréje, 0 becsült hátral. old. [84.xy] 123
- A képkopáló egység kifogyóban [84.xy] 117
- A képkopáló egység majdnem kifogyott, [x] becsült hátral. old. [84.xy] 117
- A memória megtelt [38] 121
- a műszaki terméktámogatás hívása 156
- A nem a Dell által gyártott [supply type] kellékről bővebb információt talál a Felhasználói kézikönyvben [33.xy] 121
- A nem támogatott kazetta cseréje [32.xy] 124
- A nem támogatott képkopáló egység cseréje [32.xy] 124
- a normál tálca betöltése 27
- A normál USB-port le van tiltva [56] 125
- a nyomtató áthelyezése 9, 98
- a nyomtató helyének kiválasztása 9
- a nyomtató kijelzője fényerejének beállítása 89
- a nyomtató üres lapokat ad ki a nyomtatásnál 146
- a nyomtató üzembe helyezésének előkészítése Ethernet hálózaton 21
- a nyomtató vezérlőpanelje 11
- Alvó gomb fénye 12
- fényerő módosítása 89
- gyári alapértékek, visszaállítás 102
- használat 11
- jelzőfény 12

- a nyomtató vezérlőpaneljének használata 11
- a papír kiválasztása 39
- a vezeték nélküli hálózat beállítása
 - a beágyazott webkiszolgáló használata 24
- a virtuális kijelző ellenőrzése beépített webkiszolgáló használata 99
- A(z) [x]. tálca beillesztése 117
- Active NIC (Aktív NIC) menü 62
- AirPrint
 - használat 49
- Alapértelmezett forrás menü 53
- alkatrészei
 - állapot ellenőrzése 92
 - ellenőrzés a beágyazott webkiszolgáló használatával 92
- alkatrészek és kellékanyagok állapota
 - ellenőrzés 92
- alkatrészek és kellékanyagok, állapot
 - ellenőrzés a nyomtató kezelőpaneljén 92
- alkatrészek és kellékek állapotának ellenőrzése 92
- alvó üzemmód
 - beállítás 88
- alvó üzemmód beállítása 88
- AppleTalk menü 66
- az alkatrészek és kellékek állapotának ellenőrzése 92
- az opcionális tálca betöltése 27
- Az SMTP-kiszolgáló nincs beállítva. Lépjen kapcsolatba a rendszergazdával. 124

Á

- Állapotfigyelő központ hozzáférés 99
- Állapotfigyelő központ elérése 99

B

- beállítás
 - papírméret 26
 - papírtípus 26
 - TCP/IP-cím 64

beépített megoldások
 törlés 91
 belső kiegészítők 13
 betöltés
 tálcák 27
 többfunkciós adagoló 31
 betűtípusminták listája
 nyomtatás 51
 bizalmas adatok
 védelmére vonatkozó
 információk 91
 bizalmas és más típusú függő
 feladatok nyomtatása
 Macintosh számítógépről 50
 Windows rendszeren 50
 bizalmas feladatok
 nyomtatási beállítások
 módosítása 101
 bizalmas nyomtatási feladatok
 nyomtatás Macintosh
 számítógépről 50
 nyomtatás Windows
 rendszerből 50
 biztonság
 bizalmas nyomtatási beállítások
 módosítása 101
 biztonsági beállítások
 törlés 91
 Biztonsági ellenőrzési napló
 menü 70
 biztonsági információk 6, 7
 biztonsági weblap
 hol található 91
 biztonsági zár 90
 Bonyolult oldal, lehet, hogy egyes
 adatok nem lettek kinyomtatva
 [39] 116
 borítékok
 betöltés, multifunkciós
 adagoló 31
 ötletek a használathoz 41

C

címke, papír
 ötletek a használathoz 41

Cs

Cs. be az elülső aj. 116

csatlakozás vezeték nélküli
 hálózathoz
 a Gombnyomós beállítás (PBC)
 módszer használatával 23
 a PIN, személyes azonosító kód
 módszer használatával 23
 beépített webkiszolgáló
 használata 24
 vezeték nélküli beállítási varázsló
 használata 23
 Csendes üzemmód 87
 csere
 festékkazettát 94
 képkalkotó egység 95
 Csereméret menü 56
 csíkok jelennek meg 152

D

Dátum és idő beállítása menü 70
 Dell Mobile Print
 használata 49
 dokumentum nyomtatása 46
 dokumentumok, nyomtatás
 Macintosh-ról 46
 Windows rendszeren 46

E

Egyéb menü 69
 egyenetlen nyomtatási eloszlás 154
 egyéni beállítások
 törlés 91
 egyéni papírtípus
 hozzárendelés 36
 egyéni papírtípusnév
 készítés 35
 egyéni papírtípusnevek
 hozzárendelés 36
 Egyéni típusok menü 60
 elakadások
 elkerülés 103
 hozzáférés 104
 üzenetek megértése 104
 Embedded Web Server
 az alkatrészek állapotának
 ellenőrzése 92
 beállítások másolása másik
 nyomtatóra 101
 bizalmas nyomtatási beállítások
 módosítása 101
 fényerő módosítása 89
 hozzáférési probléma 154

kellékek állapotának
 ellenőrzése 92
 Embedded Web Server – Security
 (Beágyazott webkiszolgáló –
 Biztonság): Rendszergazdai
 útmutató
 hol található 91
 eszköz- és hálózati beállítások
 törlés 91
 Ethernet beállítás
 előkészítés 21
 Ethernet hálózat
 Ethernet-nyomtatás beállításának
 előkészítése 21
 Ethernet-port 19

F

fejléc
 betöltés, multifunkciós
 adagoló 31
 ötletek a használathoz 42
 felejtő memória 90
 törlés 90
 felejtő memória törlése 90
 fennmaradó oldalak száma
 becslés 93
 fény, jelző 11
 festék sötétsége
 beállítás 46
 festékkazettát
 csere 94
 Finishing (Utófeldolgozás) menü 76
 firmware-kártya 13
 flash meghajtó
 nyomtatás róla 47
 flash meghajtók
 támogatott fájl típusok 48
 Fogyóban a karbantartókészlet
 [80.xy] 121
 Fogyóban a képkalkotó egység
 [84.xy] 117
 fóliák
 betöltés, multifunkciós
 adagoló 31
 tippek 42
 függő feladatok
 nyomtatás Macintosh
 számítógépről 50
 nyomtatás Windows
 rendszerből 50
 függőlegesen vonalak jelennek
 meg 152

G

Gazdaságos mód beállítás 87
Gombnyomások beállítás
használata 23

Gy

gyári alapértékek, visszaállítás 102

H

hálózatbeállítási oldal
nyomtatása 25
hálózatbeállítás-oldal
nyomtatás 25
hardverkiegészítők hozzáadása
nyomtatóillesztő 21
hardverkiegészítők, hozzáadás
nyomtatóillesztő 21
Hiányzó vagy nem válaszoló kazetta
újratelepítése [31.xy] 123
Hiányzó vagy nem válaszoló
képalkotó egység újratelepítése
[31.xy] 123
Hiba az USB-hub olvasásakor.
Távolítsa el a hubot. 117
Hiba az USB-meghajtó olvasása
közben. Távolítsa el az USB-
meghajtót. 116
hibaelhárítás
a beágyazott webkiszolgálót nem
lehet megnyitni 154
a műszaki terméktámogatás
hívása 156
alapvető nyomtatóproblémák
megoldása 126
nem válaszoló nyomtató
ellenőrzése 126
hibaelhárítás, kijelző
a nyomtató kijelzőjén nem látható
semmi 128
hibaelhárítás, nyomtatás
a feladat nem megfelelő papírra
nyomtatódik ki 134
a nyomtatás rossz tálcából
történik 134
a nyomtatási feladat a vártnál
tovább tart 134
a tálcá-összekapcsolás nem
működik 135
a többnyelvű PDF-fájlokat nem
lehet kinyomtatni 131

az elakadt lapokat a nyomtató
nem nyomtatja ki újra 131
feladatok nem nyomtatódnak
ki 132
helytelen karakterek a
nyomtatásban 135
helytelen margók a
nyomatokon 140
hiba a flash-meghajtó olvasása
közben 132
nem várt oldaltörések
láthatók 136
Nincs elég memória a feladat
szétválogatásához 136
papír gyakran elakad 130
papírmeghajlás 141
hibaelhárítás, nyomtatási minőség
a festék ledörzsölődik 154
a karakterek széle recés 137
a nyomtatokon festékpöttyök
jelennek meg 153
a nyomtatás túl sötét 143
a nyomtató egyszínű fekete
lapokat ad ki a
nyomtatásnál 148
árnyékképek jelennek meg a
nyomatokon 138
egyenetlen nyomtatási
eloszlás 154
eltorzult nyomtatás 147
fehér csíkok a lapon 152
festékfoltok vagy
háttérárnyalatok 153
gyenge az írásvetítő-fóliákra
történő nyomtatás
minősége 148
ismétlődő nyomtatási hibák
jelennek meg a nyomtatokon 143
levágott oldalak vagy képek 137
nyomtatás túl világos 145
nyomtatási hibák 142
szaggatott függőleges
vonalak 150
szaggatott vízszintes vonalak
jelennek meg a nyomtatokon 149
szürke háttér nyomtatokon 139
üres oldalak 146
vízszintes vonalak jelennek meg a
nyomatokon 151
hibaelhárítás, nyomtatókiegészítők
belső kiegészítő nem
érezkelhető 128

problémák a tálcával 129
hibaelhárítás, papíradagolás
az üzenet az elakadás elhárítása
után is a kijelzőn marad 130
Hibás flash kártya [51] 116
hozzáférés a vezérlőkártyához 13
HTML-menü 83

I

információk a nyomtatóról
hol található 8
IPv6 menü 65
ismétlődő nyomtatási hibák
jelennek meg a nyomtatokon 143

J

jelentések
megtekintés 100
Jelentések menü 61, 63
jelzőfény 11

K

kábelek
Ethernet 19
párhuzamos 19
USB 19
kábelek csatlakoztatása 19
kártya
betöltés, multifunkciós
adagoló 31
tippek 40
Kazetta cseréje, 0 becsült hátral.
old. [88.xy] 123
kellékanyagok értesítése
konfigurálás 100
kellékanyagok értesítésének
konfigurálása 100
kellékanyagok rendelése
nyomtató kezdőlapjának
használata 93
Kellékanyagok rendelési
segédprogramja
kellékanyagok rendelése 93
kellékek
állapot ellenőrzése 92
ellenőrzés a beágyazott
webkiszolgáló használatával 92
rendelés 93
tárolás 93
újrahasznosított papír
használata 86

Kép menü 84
képalkotó egység
 csere 95
kezelőpanel, nyomtató 11
 Alvó gomb fénye 12
 jelzőfény 12
kiegészítő kártya
 beszerelés 15
kiegészítő kártya beszerelése 15
kiegészítők
 250 lapos tálca, beszerelés 18
 550 lapos tálca, beszerelés 18
 firmware-kártyák 13
 memóriakártya 14
 memóriakártyák 13
kijelző hibaelhárítása
 a nyomtató kijelzőjén nem látható
 semmi 128
kijelző, a nyomtató vezérlőpanelje
 fényerő módosítása 89
kijelző, kezelőpanel 11
konfigurációk
 nyomtató 10
konfigurációs információ
 vezeték nélküli hálózat 22
konfigurálás
 kellékanyagok értesítése,
 festékkazetta 100
 kellékanyagok értesítése,
 karbantartási készlet 100
 kellékanyagok értesítése,
 képalkotó egység 100
 több nyomtató 101
könyvtárlista
 nyomtatás 51
környezeti beállítások
 alvó üzemmód 88
 Csendes üzemmód 87
 Gazdaságos mód 87
 nyomtató kijelzőjének fényereje,
 beállítás 89
környezetkímélő beállítások
 alvó üzemmód 88
 Csendes üzemmód 87
 fényerő, módosítás 89
 Gazdaságos mód 87
külön megvásárolható tálca
 betöltés 27

M

megrendelhető belső
kiegészítők 13

megtekintés
 jelentések 100
memória
 a nyomtatóra telepített
 típusok 90
memóriakártya 13
 beszerelés 14
menübeállítások
 betöltés több nyomtaton 101
menübeállítások oldala
 nyomtatás 25
menük
 [x] hálózat 62
 Aktív NIC 62
 Alapértelmezett forrás 53
 AppleTalk 66
 Beállítás 75
 Biztonsági ellenőrzési napló 70
 Csereméret 56
 Dátum és idő beállítása 70
 Egyéb 69
 Egyéni típusok 60
 Hálózati kártya 63
 HTML 83
 IPv6 65
 Jelentések 61, 63
 Kép 84
 Kiadási műveletek 76
 listái 52
 Minőség 78
 MP konfigurálása 56
 Papír textúra 56
 Papírbetöltés 59
 Papírméret/-típus 53
 Papírsúly 58
 PCL-emuláció 80
 PDF 79
 PostScript 80
 Segédprogramok 79
 SMTP-beállítási menü 68
 Súgó 84
 Szabványos hál. 62
 Szabványos USB 67
 TCP/IP 64
 Universal Setup (Univerzális
 beállítás) 60
 Vezeték nélküli 66
 XPS 79
mobileszköz
 nyomtatás róla 49
MP menü konfigurálása 56

N

nem felejtő memória 90
 törlés 91
nem felejtő memória törlése 91
Nem formázott flash kártya
 észlelhető [53] 125
Nem megfelelő papírméret, nyissa
 ki: [paper source] [34] 117
Nem támogatott opció a(z) [x].
 nyílásban [55] 125
nem támogatott papír 39
Nem támogatott USB-hub, távolítsa
 el 117
nem válaszoló nyomtató
 ellenőrzése 126
Network Card (Hálózati kártya)
 menü 63
Nincs elég memória a feladat
 leválogatásához [37] 118
Nincs elég memória a Flash
 memória töredezettség-mentesítési
 művelethez [37] 118
Nincs elég memória az Erőforrások
 mentése funkció támogatásához
 [35] 118
Nincs elég memória, egyes
 felfüggesztett feladatok nem
 lesznek visszaállítva [37] 118
Nincs elég memória, egyes
 felfüggesztett feladatok törölődtek
 [37] 118
Nincs elég szabad hely a flash
 memóriában az erőforrások
 számára [52] 122
Normál hálózati szoftverhiba
 [54] 124
normál tálca
 betöltés 27
normál tároló, használata 26

Ny

nyomtatás
 betűtípusminták listája 51
 flash-meghajtóról 47
 hálózati beállítás-oldal 25
 könyvtárlista 51
 Macintosh-ról 46
 menübeállítások oldala 25
 mobileszközről a Dell Mobile Print
 segítségével 49

- mobil eszközről az AirPrint segítségével 49
 Windows rendszeren 46
 nyomtatás flash-meghajtóról 47
 nyomtatás minősége, hibaelhárítás
 a festék ledörzsölődik 154
 a karakterek széle recés 137
 a nyomatokon festékpöttyök jelennek meg 153
 a nyomtatás túl sötét 143
 a nyomtató egyszínű fekete lapokat ad ki a nyomtatásnál 148
 árnyékképek jelennek meg a nyomatokon 138
 egyetlen nyomtatási eloszlás 154
 eltorzult nyomtatás 147
 fehér csíkok 152
 festékfoltok vagy háttérárnyalatok 153
 gyenge az írásvetítő-fóliákra történő nyomtatás minősége 148
 ismétlődő nyomtatási hibák jelennek meg a nyomatokon 143
 levágott oldalak vagy képek 137
 nyomtatás túl világos 145
 nyomtatási hibák 142
 szaggatott függőleges vonalak 150
 szaggatott vízszintes vonalak jelennek meg a nyomatokon 149
 szürke háttér nyomatokon 139
 üres oldalak 146
 vízszintes vonalak jelennek meg a nyomatokon 151
 nyomtatás, hibaelhárítás
 a feladat nem megfelelő papírra nyomtatódik ki 134
 a nyomtatás rossz tálcából történik 134
 a nyomtatási feladat a vártnál tovább tart 134
 a tálcá-összekapcsolás nem működik 135
 a többnyelvű PDF-fájlokat nem lehet kinyomtatni 131
 az elakadt lapokat a nyomtató nem nyomtatja ki újra 131
 feladatok nem nyomtatódnak ki 132
 helytelen karakterek a nyomtatásban 135
 helytelen margók a nyomatokon 140
 hiba a flash-meghajtó olvasása közben 132
 nem várt oldaltörések láthatók 136
 Nincs elég memória a feladat szétválogatásához 136
 papír gyakran elakad 130
 papírmeghajlás 141
 nyomtatási feladat megszakítás a nyomtató vezérlőpaneljéről 51
 megszakítás, számítógépről 51
 nyomtatási feladat megszakítása a nyomtató kezelőpaneljén 51
 számítógépről 51
 nyomtatási feladatok ellenőrzése
 nyomtatás Macintosh számítógépről 50
 nyomtatás Windows rendszerből 50
 nyomtatási feladatok ismétlése
 nyomtatás Macintosh számítógépről 50
 nyomtatás Windows rendszerből 50
 nyomtatási feladatok megőrzése
 nyomtatás Macintosh számítógépről 50
 nyomtatás Windows rendszerből 50
 nyomtatási hibák 142
 nyomtató 20
 hely kiválasztása 9
 konfigurációk 10
 minimális elakadások 9
 mozgatás 9, 98
 szállítás 98
 nyomtató kezelőpanelje, virtuális kijelző
 beépített webkiszolgáló használata 99
 nyomtató külseje tisztítás 92
 nyomtató szállítása 98
 nyomtató tisztítása 92
 nyomtatóbeállítások alapmodell 10
 konfigurált modell 10
 nyomtatóillesztő
 hardverkiegészítők, hozzáadás 21
 nyomtatókiegészítők hibaelhárítása
 belső kiegészítő nem érzékelhető 128
 problémák a tálcával 129
 nyomtatóproblémák, alapvetők megoldása 126
 nyomtatóüzenetek
 [paper source] módosítása erre:
 [custom string] betöltési mód:
 [orientation] 115
 [paper source] módosítása erre:
 [custom type name] betöltési mód: [orientation] 115
 [paper source] módosítása erre:
 [paper size] [paper type] betöltési mód: [orientation] 116
 [paper source] módosítása erre:
 [paper size] betöltési mód: [orientation] 116
 [x] hálózati szoftverhiba [54] 121
 [x] lapos papírelakadás, nyissa ki a hátsó ajtót. [20y.xx] 109
 [x] lapos papírelakadás, nyissa ki a(z) [x]. tálcát. [24y.xx] 112
 [x] lapos papírelakadás, nyissa ki az elülső ajtót. [20y.xx] 105
 [x] lapos papírelakadás, tegye szabaddá a kézi adagolót. [25y.xx] 113
 [x] lapos papírelakadás, tisztítsa ki a normál tárolót. [20y.xx] 110
 A karbantartókészlet cseréje, 0 becsült hátral. old. [80.xy] 123
 A karbantartókészlet kifogyóban [80.xy] 120
 A karbantartókészlet majdnem kifogyott, [x] becsült hátral. old. [80.xy] 121
 A kazetta fogyóban [88.xy] 115
 A kazetta kifogyóban [88.xy] 115
 A kazettában nagyon kevés a festék, [x] becsült hátral. old. [88.xy] 115
 A képpalkotó egység cseréje, 0 becsült hátral. old. [84.xy] 123
 A képpalkotó egység kifogyóban [84.xy] 117
 A képpalkotó egység majdnem kifogyott, [x] becsült hátral. old. [84.xy] 117

- A memória megtelt [38] 121
- A nem a Dell által gyártott [supply type] kellékről bővebb információt talál a Felhasználói kézikönyvben [33.xy] 121
- A nem támogatott kazetta cseréje [32.xy] 124
- A nem támogatott képkopáló egység cseréje [32.xy] 124
- A normál USB-port le van tiltva [56] 125
- A(z) [x]. tálcá beillesztése 117
- Az SMTP-kiszolgáló nincs beállítva. Lépjen kapcsolatba a rendszergazdával. 124
- Bonyolult oldal, lehet, hogy egyes adatok nem lettek kinyomtatva [39] 116
- Cs. be az elülső aj. 116
- Fogyóban a karbantartókészlet [80.xy] 121
- Fogyóban a képkopáló egység [84.xy] 117
- Hiányzó vagy nem válaszoló kazetta újratelepítése [31.xy] 123
- Hiányzó vagy nem válaszoló képkopáló egység újratelepítése [31.xy] 123
- Hiba az USB-hub olvasásakor. Távolítsa el a hubot. 117
- Hiba az USB-meghajtó olvasása közben. Távolítsa el az USB-meghajtót. 116
- Hibás flash kártya [51] 116
- Kazetta cseréje, 0 becsült hátral. old. [88.xy] 123
- kezelés 99
- Nem formázott flash kártya észlelhető [53] 125
- Nem megfelelő papírméret, nyissa ki: [paper source] [34] 117
- Nem támogatott opció a(z) [x]. nyílásban [55] 125
- Nem támogatott USB-hub, távolítsa el 117
- Nincs elég memória a feladat leválogatásához [37] 118
- Nincs elég memória a Flash memória töredezettség-mentesítési művelethez [37] 118
- Nincs elég memória az Erőforrások mentése funkció támogatásához [35] 118
- Nincs elég memória, egyes felfüggesztett feladatok nem lesznek visszaállítva [37] 118
- Nincs elég memória, egyes felfüggesztett feladatok törölődtek [37] 118
- Nincs elég szabad hely a flash memóriában az erőforrások számára [52] 122
- Normál hálózati szoftverhiba [54] 124
- Papír eltávolítása a normál kimeneti tárolóból 123
- PPDS-betűkészlet hiba [50] 122
- Szabv. párhuzamos port letiltva [56] 124
- Töltse fel a kézi adagolót ezzel: [egyéni karakterlánc] [tájolás] 120
- Töltse fel a kézi adagolót ezzel: [egyéni típusnév] [tájolás] 120
- Töltse fel a kézi adagolót ezzel: [papírméret] [tájolás] 120
- Töltse fel a kézi adagolót ezzel: [papírtípus] [papírméret] [tájolás] 120
- Töltse fel ezt: [papírforrás] a következővel: [egyéni karakterlánc] [tájolás] 119
- Töltse fel ezt: [papírforrás] a következővel: [egyéni típusnév] [tájolás] 119
- Töltse fel ezt: [papírforrás] a következővel: [papírméret] [tájolás] 119
- Töltse fel ezt: [papírforrás] a következővel: [papírtípus] [papírméret] [tájolás] 119
- Túl sok frissítési opció van telepítve [58] 125
- Túl sok tálcá van csatlakoztatva [58] 125
- nyomatatóüzenetek kezelése 99
- nyomatatóvédelem információ 91
- P**
- papír
- a papírméret beállítása 26
- betöltés, multifunkciós adagoló 31
- előnyomott űrlapok 39
- fejléc 39
- jellemzők 38
- kiválasztás 39
- nem elfogadható 39
- tárolás 40
- típus beállítása 26
- újrafelhasznált 40
- újrahasznosított kellékek használata 86
- Univerzális méret beállítása 26
- Papír eltávolítása a normál kimeneti tárolóból 123
- papíradagolás, hibaelhárítás az üzenet az elakadás elhárítása után is a kijelzőn marad 130
- Papírbetöltés menü 59
- papírelakadás elkerülés 103
- papírelakadás, elhárítás a hátsó ajtóban 109
- a kétoldalas nyomtatás területén 111
- a kézi adagolóban 113
- a normál tárolóban 110
- a(z) [x] tálcában 112
- az elülső ajtóban 105
- papírelakadások elkerülése 40, 103
- papírmegállító, használata 26
- Papírméret/Papírtípus menü 53
- papírméret
- nyomatató által támogatott 43
- papírra vonatkozó üzenetek [x] lapos papírelakadás, távolítsa el az 1. tálcát a duplex megtisztításához. [23y.xx] 111
- Papírsúly menü 58
- Papírtextúra menü 56
- papírtípusok
- hol tölthető be 44
- kétoldalas nyomtatás támogatása 44
- nyomatató által támogatott 44
- párhuzamos port 19
- PCL Emul (PCL-emuláció) menü 80
- PDF menü 79
- PostScript menü 80
- PPDS-betűkészlet hiba [50] 122
- publikációk
- hol található 8

Q

Quality (Minőség) menü 78

S

Setup (Beállítás) menü 75

SMTP-beállítási menü 68

Súgó menü 84

Sz

Szabv. párhuzamos port letiltva [56] 124

Szabványos hál. menü 62

Szabványos USB menü 67

szaggatott függőleges vonalak jelennek meg a nyomatokon 150

szaggatott vízszintes vonalak jelennek meg a nyomatokon 149

Személyes azonosító kód módszer használata 23

szoftver

Állapotfigyelő központ 99

Állapotjelző 99

Kellékanyagok rendelési segédprogramja 93

T

tálca-összekapcsolás bontása 35

tálcák

betöltés 27

összekapcsolás 35

összekapcsolás bontása 35

tálcák csatolása 35

egyéni papírtípusnevek

hozzárendelése 36

támogatott flash-meghajtók 48

támogatott papírméretetek 43

támogatott papírtípusok és -súlyok 44

tárolás

kellékek 93

papír 40

TCP/IP menü 64

telepítés, nyomtató 20

tippek

borítékok használatával

kapcsolatban 41

címkék használatával

kapcsolatban 41

fejléc 42

fóliák 42

kártya 40

tippek borítékok használatával kapcsolatban 41

tisztítás

nyomtató külseje 92

többfunkciós adagoló

betöltés 31

Töltse fel a kézi adagolót ezzel:

[egyéni karakterlánc] [tájéolás] 120

Töltse fel a kézi adagolót ezzel:

[egyéni típusnév] [tájéolás] 120

Töltse fel a kézi adagolót ezzel:

[papírméret] [tájéolás] 120

Töltse fel a kézi adagolót ezzel:

[papírtípus] [papírméret]

[tájéolás] 120

Töltse fel ezt: [papírforrás] a

következővel: [egyéni karakterlánc]

[tájéolás] 119

Töltse fel ezt: [papírforrás] a

következővel: [egyéni típusnév]

[tájéolás] 119

Töltse fel ezt: [papírforrás] a

következővel: [papírméret]

[tájéolás] 119

Töltse fel ezt: [papírforrás] a

következővel: [papírtípus]

[papírméret] [tájéolás] 119

törölhetőség

nyilatkozat - 90

törölhetőségi nyilatkozat 90

további információk a

nyomtatóról 8

Túl sok frissítési opció van telepítve

[58] 125

Túl sok tálcá van csatlakoztatva

[58] 125

U

Universal Setup (Univerzális

beállítás) menü 60

Univerzális papírméret beállítások

konfigurálás 26

Univerzális papírméret-beállítások

konfigurálása 26

USB-port 19

Utilities (Segédprogramok)

menü 79

Ú

újrahasznosítás

Dell termékek 89

újrahasznosított papír

használata 40, 86

újrahasznosított papír

használata 86

V

vezérlő alaplapja

hozzáférés 13

vezeték nélküli beállítási varázsló

használata 23

vezeték nélküli hálózat

konfigurációs információ 22

virtuális kijelző

ellenőrzés a beágyazott

webkiszolgáló használatával 99

vonalak jelennek meg 152

W

Wireless (Vezeték nélküli) menü 66

X

XPS-menü 79

Z

zaj csökkentése 87

zár, biztonsági 90

zöld beállítások

alvó üzemmód 88

Csendes üzemmód 87

Gazdaságos mód 87